

# NEXTTECH L X4

---



Instrucciones originales  
Originale instruksjoner  
Alkuperäiset ohjeet  
Původní pokyny  
Oryginalne instrukcje  
Izvirna navodila  
Originaalsed juhised

**ES** La abreviatura de identificación del robot se indica en la placa aplicada sobre el panel frontal. En base a esa abreviatura es posible identificar, en la tabla indicada en el fondo de la página, la denominación comercial del robot.

**NO** Robotens ID-nummer er oppgitt på skiltet som er festet på frontpanelet. Basert på ID-nummeret, er det mulig å finne robotens kommersielle benevnelse i tabellen nederst på siden.

**FI** Rungon etuosassa sijaitsevassa laatassa voidaan nähdä robotin mallimerkintä. Mallimerkinnän perusteella voidaan nähdä allaolevasta laatikosta robotin kaupallinen nimi.

**CS** Identifikační značka robota je uvedena na štítku, který je umístěn na přední straně panelu. Na základě této značky je možné podle tabulky uvedeně na konci stránky zjistit obchodní označení robota.

**PL** Znak identyfikacyjny robota jest umieszczony na tabliczce przymocowanej do panelu czołowego. Na podstawie tego znaku jest możliwe określenie, poprzez posłużenie się tabelą znajdującą się na dole strony, nazwy handlowej robota.

**SL** Identifikacijska koda robota je navedena na plošči na prednji strani. Na podlagi te kode lahko poiščete na plošči spodaj naziv robota.

**ET** Roboti identifitseerimiskood asub esipaneelile kinnitatud sildil. Koodi abil saate tuvastada roboti mudeli lehekülje alaosas asetsevast tabelist.

<b>Základní informace.....</b>	<b>2</b>
Účel návodu.....	2
Identifikace výrobce a zařízení.....	3
<b>Informace týkající se bezpečnosti.....</b>	<b>3</b>
Bezpečnostní pokyny.....	3
Bezpečnostní výbava.....	4
Bezpečnostní symboly.....	5
<b>Technické informace.....</b>	<b>6</b>
Technické parametry.....	6
Základní popis zařízení.....	7
Hlavní součásti.....	8
<b>Instalace.....</b>	<b>9</b>
Obal a rozbalení.....	9
Naplánování instalace zařízení.....	9
Vymezení dráhy obvodového drátu.....	11
Metoda návratu do nabíjecí stanice.....	11
Příprava pro rychlý návrat robotické sekačky do nabíjecí stanice.....	12
Příprava a vymezení pracovních ploch.....	13
Instalace obvodového drátu.....	17
Instalace nabíjecí stanice a jednotky napájecího zdroje.....	18
<b>Nastavení.....</b>	<b>20</b>
Doporučení pro nastavení.....	20
Nastavení výšky sekání.....	20
<b>Použití a provoz.....</b>	<b>21</b>
Povinnosti pro použití.....	21
Popis ovládacího panelu a menu.....	21
Výchozí nastavení.....	23
Přístup k menu.....	23
Nastavení menu - režim programování.....	24
Uvedení do provozu - automatický režim.....	28
Bezpečné zastavení robotické sekačky.....	28
Použití robota v zavřených prostorech bez dobíjecí stanice.....	29
Zobrazení na displeji během pracovní činnosti.....	30
Dlouhodobá nečinnost a opětovné uvedení do provozu.....	30
Dobíjení baterií po dlouhodobém odstavení.....	31
Rady pro použití.....	31
<b>Řádná údržba.....</b>	<b>32</b>
Doporučení pro údržbu.....	32
Tabulka intervalů plánované údržby.....	32
Čištění robotické sekačky.....	33
Identifikace problémů.....	34
<b>Problémy, jejich příčiny a způsoby jejich odstranění.....</b>	<b>34</b>
<b>Výměna komponentů.....</b>	<b>37</b>
Doporučení pro výměnu dílů.....	37
Výměna akumulátorů.....	37
Výměna nože.....	37
Vyřazení robotické sekačky z provozu.....	38
<b>Prohlášení o shodě.....</b>	<b>39</b>
<b>Záruční podmínky.....</b>	<b>40</b>
Podmínky a omezení.....	40
Jak požadovat o záruční servis.....	40
Další definice.....	40

Je zakázána reprodukce tohoto dokumentu, a to i částečná, bez písemné autorizace Výrobce. Výrobce usiluje o aplikaci politiky neustálého zlepšování a vyhrazuje si právo na změnu tohoto dokumentu bez povinnosti předběžného upozornění za předpokladu, že tato změna nepředstavuje rizika pro bezpečnost. © 2008 - Autor textů, ilustrací a uspořádání stran: Tipolito La Zecca. Texty mohou být vcelku nebo částečně reprodukovány při splnění podmínek uvedení autora.

### ÚČEL NÁVODU

- Tento návod, který je nedílnou součástí zařízení, byl vytvořen Výrobce kvůli poskytnutí informací potřebných pro ty, kteří jsou autorizováni k interakci se zařízením v průběhu jeho určené životnosti.
- Kromě přijetí správné techniky použití si adresáti návodu musí pozorně přečíst uvedené informace a důsledně je aplikovat.
- Tyto informace byly dodány Výrobce v původním jazyce (italštině) a mohou být přeloženy do jiných jazyků, aby byly uspokojeny legislativní a/nebo obchodní potřeby.
- Přečtení uvedených informací umožní vyhnout se rizikům pro zdraví a bezpečnost osob a škodám ekonomického charakteru.
- Tento návod uschovejte po celou dobu životnosti zařízení na známém a snadno dostupném místě, aby byl neustále po ruce a aby v případě potřeby umožňoval konzultaci potřebných informací.
- Může se stát, že některé informace a ilustrace uvedené v tomto návodu nebudou přesně odpovídat vašemu zařízení; jejich funkce tím však není nijak ohrožena.
- Výrobce si vyhrazuje právo na provádění změn bez povinnosti jakéhokoli předešlého oznámení.
- Za účelem zvýraznění některých důležitých částí textu nebo pro označení některých důležitých údajů byly přijaty symboly, jejichž význam je popsán v níže uvedené části.



#### Nebezpečí – Upozornění

**Tento symbol označuje situace vážného nebezpečí, jejichž podcenění může vážně ohrozit zdraví a bezpečnost osob.**



#### Opatrnost – Výstraha

**Tento symbol upozorňuje na to, že je třeba přijmout chování vhodné pro zamezení ohrožení zdraví a bezpečnosti a pro zamezení vzniku škod ekonomického charakteru.**



#### Důležitá informace

**Tento symbol označuje mimořádně důležité technické informace, které nelze přehlédnout.**



## IDENTIFIKACE VÝROBCE A ZAŘÍZENÍ

Znázorněný identifikační štítek je aplikován přímo na zařízení. Jsou v něm uvedeny odkazy a všechny informace nezbytné pro bezpečnost provozu.

S jakoukoli potřebou související se zařízením se můžete obrátit na Servisní službu Výrobce nebo na některé z autorizovaných středisek.

Při každé žádosti o technickou podporu uveďte údaje, které se nacházejí na identifikačním štítku, přibližný počet hodin použití a druh zjištěné poruchy.

- A. Identifikace Výrobce.
- B. ES označení shody.
- C. Model a verze / výrobní číslo / rok výroby.
- D. Technické parametry: Napětí, Proud, Třída ochrany, Hmotnost, Šířka záběru.

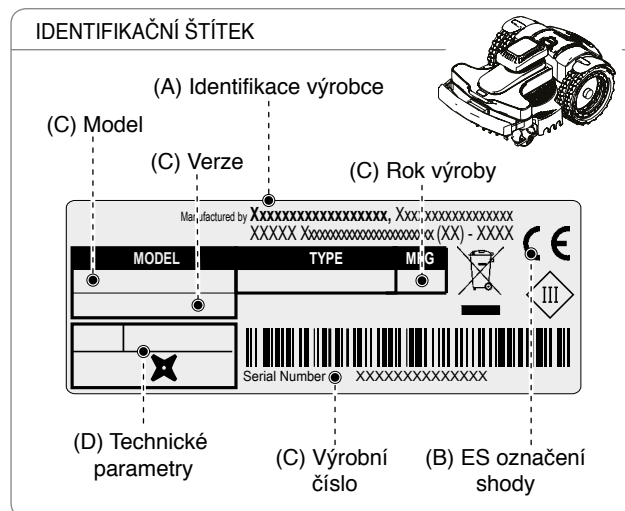

## INFORMACE TÝKAJÍCÍ SE BEZPEČNOSTI

Výrobce věnoval mimořádnou pozornost aspektům, které mohou ohrozit bezpečnost a zdraví osob pracujících se zařízením. Informace obsažené v tomto návodu mají přivést spotřebitele k pozornosti a vyvarování se všech rizik.



### BEZPEČNOSTNÍ POKYNY



### TENTO VÝROBEK JE OSAZEN ŘEZNOU ČEPELÍ A NENÍ TO ŽÁDNÁ HRAČKA!

- Pečlivě si přečtete celý návod, především informace týkající se bezpečnosti, a ujistěte se, že jste pochopili celý jeho obsah. Používejte zařízení pouze k výrobcem stanoveným účelům. Přísně se řiďte pokyny pro provoz, údržbu a opravy.
- Ujistěte se, že se během provozu robota po pracovní ploše nepohybují žádné osoby, obzvláště děti, starší osoby, postižené osoby a domácí zvířata. V opačném případě doporučujeme naprogramovat práci robota na dobu, kdy se v prostoru nevyskytují žádné osoby. Dohlížejte nad zařízením, jestliže se v jeho blízkosti nachází domácí zvířata, děti nebo jiné osoby. Jestliže se nějaká osoba nebo zvíře dostane do dráhy robota, okamžitě ho zastavte.
- V pracovních prostorech neohrazených plotem dohlížejte na sekačku během celé doby jejího provozu.
- Pokud se robotizovaná sekačka trávy používá ve veřejných prostorech, kolem celého pracovního prostoru je třeba umístit výstražné značky. Značky musí obsahovat následující text: **“Pozor! Automatická sekačka trávy! Zdržujte se v dostatečné vzdálenosti od stroje! Dohlížejte na své děti!”**
- Tento robot nesmí používat děti a jiné osoby se sníženými fyzickými, smyslovými a mentálními schopnostmi, jestliže nejsou pod dohledem osoby odpovědné za jejich bezpečnost nebo jestliže neobdržely pokyny pro používání zařízení. Děti musí být pod dohledem, aby si se zařízením nemohly hrát.
- Nedovolte, aby robot používaly osoby, které nejsou seznámeny s jeho funkcí a chováním.
- Pracovníci provádějící údržbu a opravy musí být seznámeni se všemi specifikacemi a bezpečnostními normami. Před používáním robota si pečlivě přečtete návod k obsluze a dodržujte v něm obsažené pokyny.
- Používejte pouze originální náhradní díly, neměňte design robota, neupravujte, nevyřazujte, neodstraňujte a nepřemostujte nainstalovaná bezpečnostní zařízení. Výrobce odmítá veškerou odpovědnost v případě použití neoriginálních náhradních dílů. Nedodržení tohoto nařízení může způsobit těžké újmy na zdraví a ohrozit bezpečnost osob.

- Zkontrolujte, jestli na trávě nejsou nějaké hračky, nářadí, větve, oděvy a jiné předměty, které by mohly poškodit řezné čepele. Předměty na trávě by mohly poškodit nebo zablokovat robot.
- Nedovolte, aby si někdo na robot sedal. Nikdy robot nezvedejte za účelem kontroly čepele a nepřeppravujte ho, jestliže je spuštěný. Když je zařízení v pohybu, nestrkejte pod něj ruce a nohy.
- Nikdy robot nepoužívejte, jestliže je spuštěné zavlažování. V tomto případě naprogramujte robot a zavlažování tak, aby nepracovaly současně. Neumývejte robota silným proudem vody a neponořujte ho, částečně či celkově, do vody, neboť není vodotěsný.
- Odpojte přívod elektrické energie a aktivujte bezpečnostní zařízení před provedením jakéhokoliv seřizovacího nebo údržbářského zásahu. Používejte osobní ochranné prostředky stanovené výrobcem. Především při zásazích na čepeli a řezné čepeli používejte ochranné rukavice.
- Čištění a údržbu zařízení nesmí provádět děti bez dohledu.
- Nepoužívejte robot s poškozenou řeznou čepelí. Řeznou čepel je třeba vyměnit.
- Nepoužívejte robot s poškozenými vnějšími částmi. V případě mechanického poškození je třeba tyto části vyměnit.
- Nepoužívejte robot s poškozeným napájecím kabelem transformátoru. Poškozený kabel může způsobit dotyk s částmi pod napětím. V případě poškození napájecího kabelu je třeba ho vyměnit. Pro předejití všem rizikům výměnu zajistí výrobce nebo jeho technická služba, anebo kvalifikovaná osoba.
- Pokud dojde během používání k poškození napájecího kabelu, stiskněte tlačítko „STOP“ pro zastavení robota a vytažení napájecího kabelu ze zásuvky.
- Pravidelně robot vizuálně kontrolujte, abyste zjistili případné poškození nebo opotřebení čepele, montážních šroubů a sekacího mechanismu. Ujistěte se, že jsou všechny matice, šrouby a svorníky řádně utažené, čímž zajistíte bezpečný provoz robota.
- Pokud během používání zaznamenáte neobvyklé vibrace, stiskněte tlačítko „STOP“ pro zastavení robota a vytažení napájecího kabelu ze zásuvky.
- Je přísně zakázáno používat a nabíjet robot ve výbušných a vznětlivých prostředích.
- Používejte pouze nabíječku a napájecí zdroj dodané dodavatelem. Nevhodné používání může způsobit zásah elektrickým proudem, přehřátí nebo únik korozivních kapalin z baterie. V případě úniku kapaliny je třeba baterii umýt vodou / neutralizačním přípravkem; v případě zasažení očí vyhledejte lékařskou pomoc.

---

## BEZPEČNOSTNÍ VÝBAVA

---

### 1. Snímač překážek

V případě nárazu do pevného předmětu s výškou přesahující 10 cm (3.94 ") dojde k aktivaci nárazového senzoru a robotická sekačka zablokuje pohyb v daném směru a vrátí se zpět, aby se vyhnula překážce.

### 2. Sklonoměr

V případě, že robotická sekačka pracuje na ploše se sklonem převyšujícím hodnoty uvedené ve svých technických údajích, nebo v případě svého převrácení robotická sekačka zastaví sekací nůž.

### 3. Vypínač nouzového zastavení

Umístěno v horní části robota s nápisem "STOP" o rozměrech větších než další ovládací prvky na klávesnici. Stisknutím tohoto tlačítka během provozu se robotizovaná sekačka okamžitě zastaví a zablokuje se čepel.



### 4. Ochrana před nadproudem

Každý motor (nůž a kola) je během činnosti nepřetržitě monitorován v každé situaci, která může vést k přehřátí. V případě, že dojde k výskytu nadproudu v motoru kol, robotická sekačka provede pokusy o pohyb v opačném směru. V případě přetrvávání nadproudu dojde k zastavení robotické sekačky a k signalizaci chyby. Když dojde k výskytu nadproudu v motoru nože, existují dva rozsahy zásahu. Pokud parametry spadají do prvního rozsahu, robotická sekačka provede manévry za účelem odstranění ucpání sekacího nože. Když se hodnota nadproudu nachází pod ochranným rozsahem, dojde k zásahu robotické sekačky a k signalizaci chyby motoru.

### 5. Senzor absence signálu

V případě nepřítomnosti signálu se robot automaticky zastaví.

## BEZPEČNOSTNÍ SYMBOLY

	<p>Před použitím stroje si pozorně přečtěte návod k použití a pochopte jeho význam.</p>		<p>Udržujte bezpečnou vzdálenost od stroje během jeho činnosti.</p> <p>Během činnosti robotické sekačky se ujistěte, že se na pracovní ploše se nenacházejí žádné osoby (zejména děti, starší lidé nebo hendikepované osoby) a domácí zvířata. Udržujte děti, domácí zvířata a ostatní osoby v bezpečné vzdálenosti od stroje během jeho činnosti. Aby se zabránilo uvedenému riziku, doporučuje se naplánovat činnost robotické sekačky ve vhodném časovém rozmezí.</p>
	<p>Nedotýkejte se otáčejícího se nože ani nevkládejte ruce a nohy pod pohybující se zařízení. Před přístupem k zařízení vyčkejte na úplné zastavení nože a pohybujících se součástí.</p>		<p>Upozornění! Nečistěte a neumývejte stroj proudem vody.</p> <p>Během činnosti robotické sekačky se ujistěte, že se na pracovní ploše se nenacházejí žádné osoby (zejména děti, starší lidé nebo hendikepované osoby) a domácí zvířata. Udržujte děti, domácí zvířata a ostatní osoby v bezpečné vzdálenosti od stroje během jeho činnosti. Aby se zabránilo uvedenému riziku, doporučuje se naplánovat činnost robotické sekačky ve vhodném časovém rozmezí.</p>
	<p>Nevystupujte na stroj.</p>		<p>Používejte robot pouze s modely napájecího zdroje uvedenými v části „Technické údaje“ kapitoly „Technické informace“.</p>
	<p>Neuvádějte do činnosti bezpečnostní zařízení na stroji ani jej nezvedejte.</p>		

**TECHNICKÉ PARAMETRY**

Popis	Model				
	8040ELO	8040ELO	8040ELO	A041ELO	
Power KIT		5.8Ah - 5A MEDIUM	8.7Ah - 8A PREMIUM	8.7Ah - 8A EXTRA PREMIUM	10.35Ah - 10A ULTRA
Maximální doporučená plocha vhodná k sekání					
Pracovní kapacita ( -20%(*))	m <sup>2</sup> (ft <sup>2</sup> )	<b>1800</b> (19368)	<b>3200</b> (34432)	<b>3200</b> (34432)	<b>6000</b> (64583)
<b>Technické parametry</b>					
Rozměry (B x A x P)	mm	<b>635x464x330</b>			<b>784x536x330</b>
Hmotnost robotické sekačky včetně akumulátoru	kg	15,5	15,8	15,8	17,8
Výška sekání (min. - max.)	mm (")	<b>20 - 65 (0,78-2,56 ")</b>			
Průměr nože se 4 břity	mm (")	<b>250 (9,84 ")</b>			360 (14,17 ")
Motory		bez kartáčů			
Rychlost sekacího nože	ot./min.	3000			2500
Rychlost pohybu	m/min	<b>30 ( 97,7 ")</b>			35 (114 ")
Maximální povolený a doporučený sklon (*)	%	45% Přípustný na základě stavu travnatého porostu a nainstalovaného příslušenství. 35% max. povolený a doporučený. Jestliže je trávník pravidelný 20% V blízkosti vnějšího okraje a obvodového drátu.			
Provozní teplota prostředí	Max °C	<b>ROBOTICKÁ SEKAČKA: -10°(14 F.) (Min) +50° (122 F.) (Max)</b> <b>NABÍJECÍ STANICE: -10°(14 F.) (Min) +45° (113 F.) (Max)</b> <b>NABÍJEČKA AKUMULÁTORŮ: -10°(14 F.) (Min) +40° (104 F.) (Max)</b>			
Úroveň naměřeného výkonu akustického	dB(A)	63			65
Třída ochrany před vniknutím vody	IP	<b>ROBOT: IPx5</b> <b>STAZIONE DI RICARICA: IPx4</b> <b>CARICABATTERIA: IPx4</b>			
<b>Elektrické parametry</b>					
Napájecí zdroj (pro lithiový akumulátor)		Mean Well ELG-150-30ZCTE  Vstup: 100 - 240 V~; 2 A; 50/60 Hz; Třída 1 Výstup: 29.4 V ---; 5.0 A	Mean Well ELG-240-30ZCTE  Vstup: 100 - 240 V~; 2.2 A; 50/60 Hz; Třída 1 Výstup: 29.4 V ---; 8.0 A	Mean Well ELG-300-30ZCTE  Vstup: 100 - 350 V~; 3.0 A; 50/60 Hz; Třída 1 Výstup: 29.4 V ---; 10 A	
<b>Druh akumulátorů a jejich nabíjení</b>					
Dobíjecí lithium-iontový akumulátor (jmenovitá napětí)		25.9V 5.8Ah	25.9V 8.7Ah	25.9V 8.7Ah	25.2V 10.35Ah
Typ nabíjení		kontaktní	kontaktní	indukční	kontaktní
Průměrná doba nabytí	hh:mm	1:30			
Průměrné trvání práce po celkovém dobíjecím cyklu (*)	hh:mm	02:45	03:45	03:45	04:00

(\*) Podle stavu trávy, zatrávnění a komplexnosti plochy, která se má pořezat.

Frekvence		
Vysílač pro řízení robota		Pracovní frekvenční pásmo (Hz) 500 - 60000 Maximální výkon radiovým frekvencí (dBm) < 10
Bluetooth		Pracovní frekvenční pásmo (Hz) 2402 - 2480 Maximální výkon radiovým frekvencí (dBm) < 14
GSM		Pracovní frekvenční pásmo (Hz) 850/900/1800/1900 Maximální výkon radiovým frekvencí (dBm) < 33
Vybavení / Příslušenství / Funkce		
Spravované plochy, včetně hlavní		8
Dešťový senzor		standardní příslušenství
Eco Mode -Automatické programování (patentované)		standardní příslušenství
Modul Connect (GPS, GPRS)		standardní příslušenství
Metoda návratu do nabíjecí stanice		"V-Meter" - "po vodiči"
Maximální délka obvodového drátu (orientační, vypočtená na základě pravidelného obvodu)	m (')	1000 (3280 ')

(\*) Podle stavu trávy, zatravnění a komplexnosti plochy, která se má pořežat.

## ZÁKLADNÍ POPIS ZAŘÍZENÍ

Předmětným zařízením je robotická sekačka navržena a vyrobena pro automatické sekání trávy v zahradách a trávy v příbytcích kdykoli během dne i v noci. Toto zařízení je malé, kompaktní, tiché a snadno přenosné.

V závislosti na různých charakteristikách povrchu určeného k sekání může být robotická sekačka naprogramována tak, aby pracovala na více plochách: jedné hlavní a více vedlejších (na základě parametrů jednotlivých modelů).

V provozní fázi robotická sekačka provádí sekání plochy vymezené obvodovým drátem.

Když robotická sekačka zaznamená obvodový drát nebo se setká s překážkou, náhodně změní dráhu a rozjede se novým směrem. Robot nepřejde hraniční kabel na vzdálenost větší než je polovina jeho délky.

Na základě náhodného principu činnosti („random“) provede robotická sekačka kompletní automatické sekání vymezeného trávníku (viz obrázek).

Robotická sekačka je schopna rozeznat přítomnost vyšší a/nebo hustší trávy v jedné části zahrady a když to uzná za vhodné, může automaticky aktivovat spirálový pohyb za účelem dosažení dokonalého výsledného vzhledu trávníku. Spirálový pohyb je aktivován také v případě, že obsluha stiskla ovládací prvek „ENTER“, zatímco robotická sekačka provádí sekání.

Povrch trávníku, který může robotická sekačka sekat, závisí na řadě faktorů:

- modelu robotické sekačky a nainstalovaných akumulátorech;
- charakteristice vymezené plochy (nepravidelný obvod, nerovnoměrná plocha, rozčlenění plochy apod.);
- charakteristice trávníku (druh a výška trávy, vlhkost apod.);
- stavu nože (s účinným naostřením, bez zbytků a inkrustací apod.).

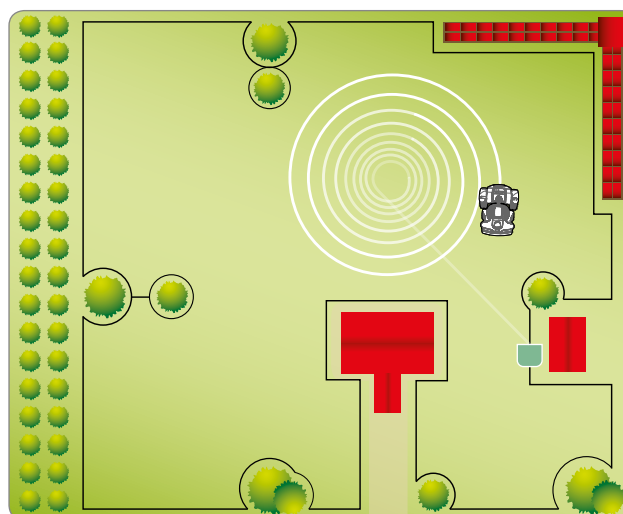
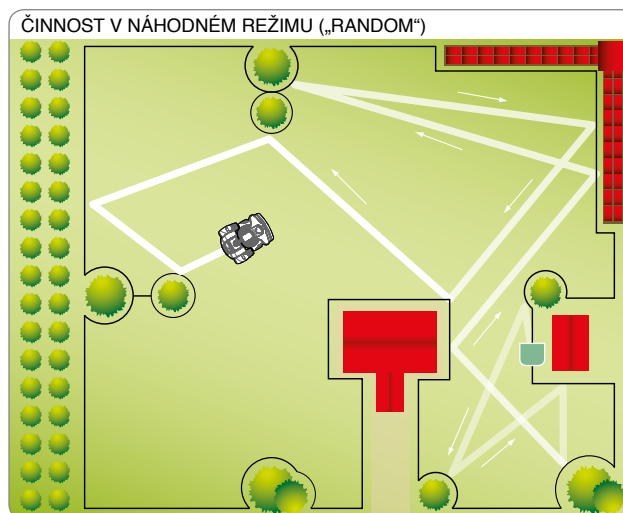

## HLAVNÍ SOUČÁSTI

MODEL	8040ELO	A041ELO
verze		A
① Robotická sekačka		✓
② Ovládací klávesnice		✓
③ Dešťový senzor		✓
④ Rukojeť		✓
⑤ Sekací nůž		✓
⑥ Klubko obvodového drátu		0
⑦ Hřebíky		20
⑧ Nabíjecí stanice		✓
⑨ Návod k použití		✓
⑩ Spojka pro hraniční kabel		-



### Důležitá informace

V některých obchodních řešeních může být power Kit prodáván samostatně.

POWER KIT	MEDIUM	PREMIUM	EXTRA PREMIUM	ULTRA
⑪ Akumulátor	25.9V 5.8Ah	25.9V 8.7Ah	25.9V 8.7Ah	25.2V 10.35Ah
⑫ Napájecí zdroj	5.0 A	8.0 A	8.0 A	10A
⑬ Vysílač a věžový zásobník	kontaktní	kontaktní	indukční	kontaktní
⑭ Nabíjecí modul	kontaktní	kontaktní	indukční	kontaktní

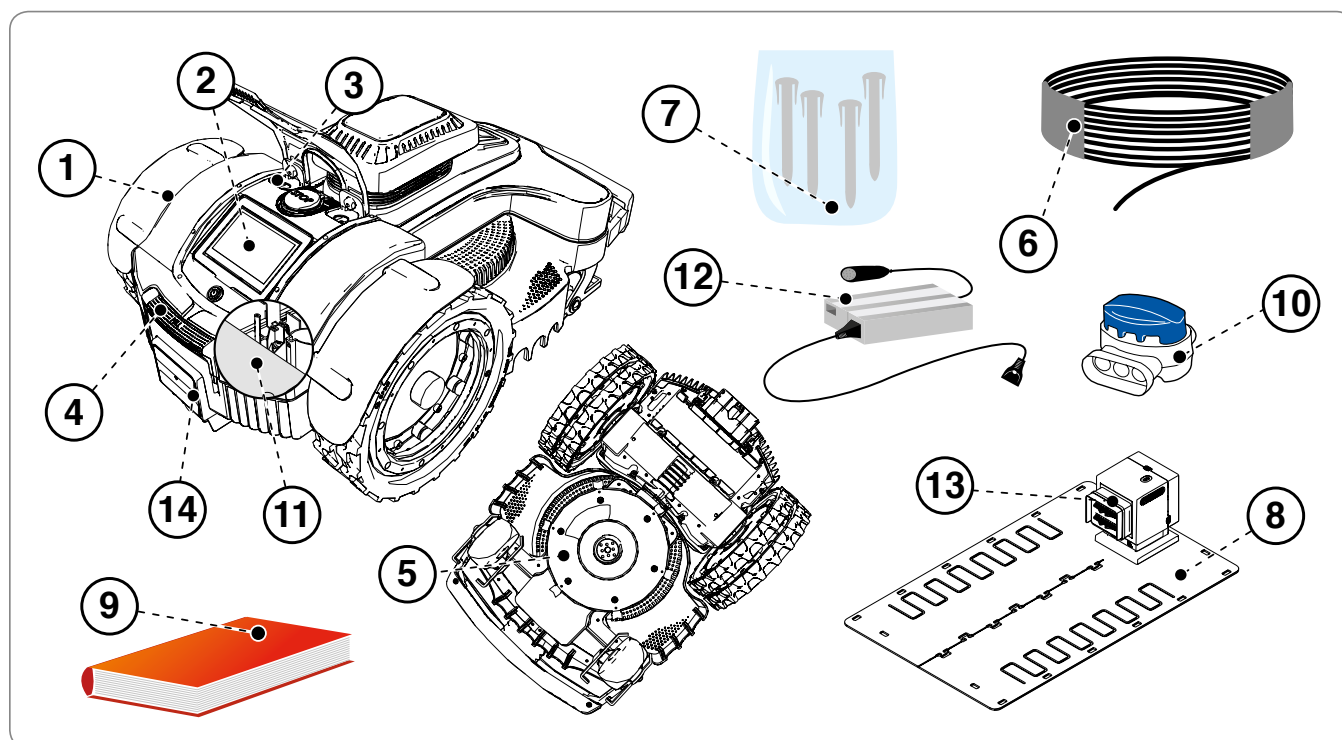



Zařízení je dodáváno vhodně zabalené. Ve fázi rozbalení jej opatrně vytáhněte a zkontrolujte neporušenost komponentů.



### Opatrnost – Výstraha

**Udržujte plastové fólie a plastové nádoby v dostatečné vzdálenosti od novorozenců a malých dětí, protože jim hrozí riziko udušení!**



### Důležitá informace

**Obalový materiál uschovejte pro následující použití.**

## NAPLÁNOVÁNÍ INSTALACE ZAŘÍZENÍ

Součástí instalace robotické sekačky nejsou náročné zásahy, ale instalace vyžaduje určitou předběžnou přípravu z důvodu určení optimálního prostoru pro instalaci nabíjecí stanice, napájecího zdroje a následné vymezení uložení obvodového drátu.

- Nabíjecí stanice musí být umístěna na okraji trávníku, dle možnosti v prostoru s největšími rozměry, ze kterého jsou dle možnosti snadno dostupné případně další plochy trávníku. Prostor, ve kterém je nainstalována nabíjecí stanice, je následně stanoven jako „Hlavní plocha“.

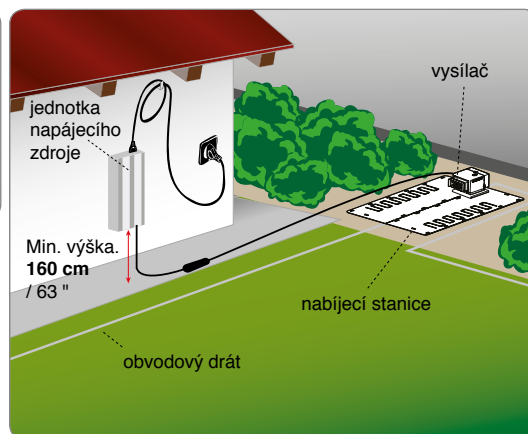

### Opatrnost – Výstraha

**Napájecí zdroj umístěte do prostoru, který není přístupný dětem. Například do výšky přesahující 160 cm (63 ").**



### Opatrnost – Výstraha

**Zajistěte přístup k napájecímu zdroji výhradně autorizovaným osobám.**



### Opatrnost - Výstraha

**Aby bylo možné provést připojení k elektrické síti, v místě instalace se musí nacházet zásuvka elektrické sítě. Ujistěte se, že připojení k elektrické síti bylo provedeno v souladu se zákony platnými pro danou oblast. Za účelem zajištění bezpečnosti elektrického rozvodu, ke kterému se připojuje napájecí zdroj, musí být tento rozvod vybaven správně fungujícím zemnicím rozvodem. Dodaný obvod musí být chráněn proudovým chráničem (RCD) s aktivačním proudem nepřekračujícím 30 mA.**



### Důležitá informace

**Doporučuje se nainstalovat jednotku do elektrického rozvaděče (vnějšího nebo vnitřního), vybaveného uzávěrem na klíč a řádně ventilovaného za účelem udržení správného oběhu vzduchu.**

- Robotická sekačka musí mít možnost při každém ukončení pracovního cyklu snadno najít nabíjecí stanici, která bude pak i výchozím místem pro nový pracovní cyklus a pro dosažení případných dalších pracovních prostor, níže stanovených jako „Vedlejší plochy“.
- Umístěte nabíjecí stanici za dodržení níže uvedených charakteristik:
  - rovná plocha;
  - stabilní kompaktní terén, schopný zajistit dokonalou drenáž;
  - přednostně v prostoru největšího trávníku;
  - ujistěte se, že případné zavlažovače nesměřují proud vody dovnitř nabíjecí stanice;
  - vstupní strana nabíjecí stanice musí být umístěna podle obrázku, aby umožňovala návrat robotické sekačky postupující podél obvodového drátu ve směru hodinových ručiček;
  - před základnou se musí nacházet rovný úsek o délce 200 cm (78,74 ");
  - případné kovové desky nebo obrubníky oddělující trávník a umístěné v blízkosti základny mohou způsobit rušení signálu. Umístěte základnu do jiné části zahrady, nebo ji oddalte od obrubníku. Pro bližší informace se obraťte na servisní službu výrobce nebo na jedno z autorizovaných středisek.

- Nabíjecí stanice musí být řádně připevněna k zemi. Zabraňte tomu, aby se naproti základně vytvářel vstupní schůdek, a za tímto účelem případně umístěte na jeho vstup malý koberec z umělé trávy kvůli kompenzaci vstupního schůdku. Alternativou může být částečné odstranění travnatého porostu a instalace základny na úrovni trávy.
- Nabíjecí stanice je připojena k napájecímu zdroji prostřednictvím šňůry, která se musí vzdálit od nabíjecí stanice z vnější strany sekané plochy.

- Napájecí zdroj umístěte za dodržení níže uvedených pravidel:

- do dobře větraného prostoru, mimo dosah atmosférických vlivů a přímého slunečního světla;
- dle možností uvnitř obydlí, garáže nebo skladu;
- při umístění venku nesmí být vystaven přímému slunečnímu světlu a vodě: Proto je třeba jej ochránit uvnitř ventilované skříně. Nesmí být umístěn v přímém styku se zemí nebo s vlhkým prostředím;
- umístěte jej na vnější, a ne na vnitřní straně trávníku;
- natáhněte přebytečnou šňůru, která vede od nabíjecí stanice po napájecí zdroj. Šňůru nezkracujte ani neprodlužujte.

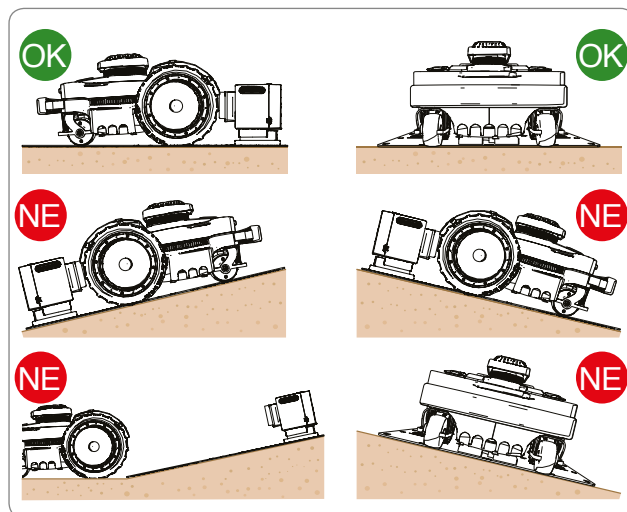

- Vstupní úsek drátu musí být přímočarý a kolmý vůči nabíjecí stanici nejméně na úseku 200 cm (78,74 ") a výstupní úsek se musí vzdalovat od nabíjecí stanice; to umožní robotické sekačce správný vstup.

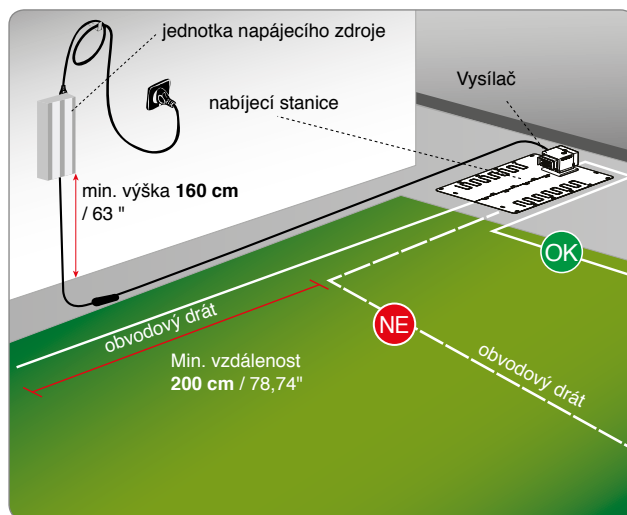

V případě instalace robotické sekačky do blízkosti prostoru, ve kterém je nainstalována jiná robotická sekačka (stejná nebo od jiného výrobce) bude třeba ve fázi instalace provést změnu na vysílači a přijímači robotické sekačky, aby se frekvence obou robotických sekaček vzájemně nerušily. V tomto případě se obraťte na nejbližší servisní středisko.

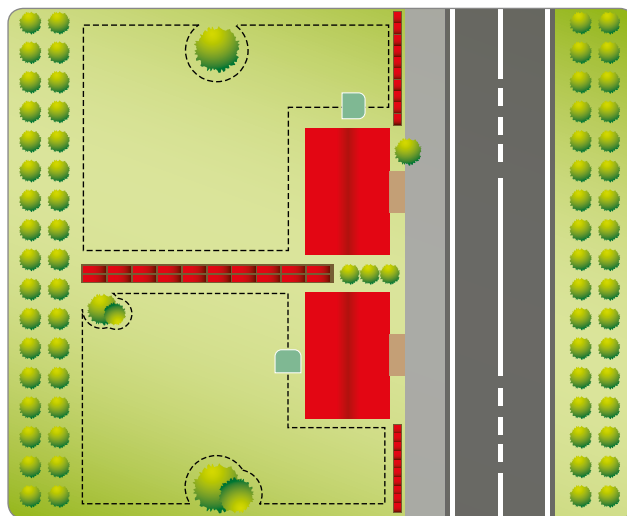



## VYMEZENÍ DRÁHY OBVODOVÉHO DRÁTU

Před provedením instalace obvodového drátu je třeba zkontrolovat celý povrch trávníku. Zhodnoťte případné změny, které je třeba provést na travnatém porostu, nebo opatření, která je třeba přijmout během kladení obvodového drátu za účelem správné činnosti robotické sekačky.

1. Zhodnoťte, kterou metodu návratu do nabíjecí stanice je vhodnější použít, a postupujte přitom dle pokynů popsanych v kapitole "METODA NÁVRATU DO NABÍJECÍ STANICE".
2. Na základě pokynů uvedených v kapitole "PŘÍPRAVA RYCHLÉHO NÁVRATU DO NABÍJECÍ STANICE" zhodnoťte, zda je třeba použít speciální kladení obvodového drátu.
3. Příprava a vymezení pracovních ploch.
4. Instalace obvodového drátu.
5. Instalace nabíjecí stanice a napájecího zdroje. Ve fázi kladení obvodového drátu dodržujte směr instalace (ve směru hodinových ručiček) a směr otáčení kolem záhonů (proti směru hodinových ručiček) v souladu s obrázkem.

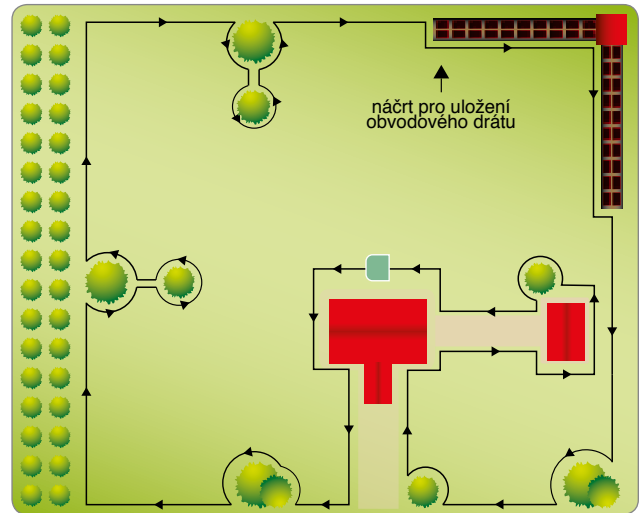

## METODA NÁVRATU DO NABÍJECÍ STANICE

Robotická sekačka se může vrátit do nabíjecí stanice dvěma odlišnými metodami v závislosti na konfiguraci uživatelského menu, položky "Nastavení - Návrat na základnu". Metodu "Podél drátu" použijte pouze v případech, kdy se na zahradě nachází mnoho překážek v blízkosti obvodového drátu (ve vzdálenosti menší než 2 m). Ve všech ostatních případech je vhodnější použít pro návrat do nabíjecí stanice metodu "V-Meter", která je rychlejší.

**"Po vodici"**. Tato metoda návratu do nabíjecí stanice informuje robotickou sekačku o tom, že má sledovat obvodový drát, a umístit kola tak, aby obvodový drát procházel mezi nimi. Když je aktivována tato metoda, je třeba připravit ("Přivolání podél drátu") v souladu s níže uvedeným popisem.

**"V-Meter"**. Při nastavení této metody návratu do nabíjecí stanice se bude robotická sekačka pohybovat podél obvodového drátu ve vzdálenosti, která se orientačně pohybuje od několika cm po 1 m (3.2 '), přičemž se jej někdy dotkne, zejména na nepřímých úsecích, až do rozeznání signálu vyslaného z dobíjecí stanice pro správné nasměrování na hraniční kabel a zajištění do dobíjecí stanice.

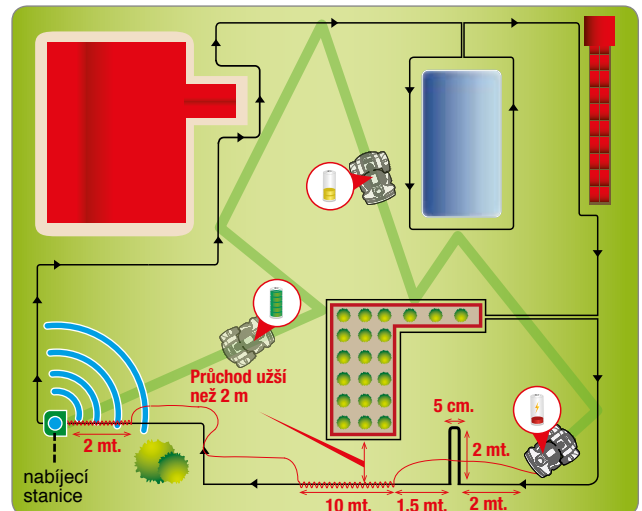

V případě úzkých prostorů nebo šipky pro rychlý návrat do dobíjecí stanice je nutné umístit hraniční kabel ve zvláštním tvaru zvaném "Přivolání podél drát".

Jakmile dojde k "Přivolání", robot bude sledovat hraniční kabel při nízké rychlosti s větší přesností po cca 10 m (33 ') pro návrat do režimu návratu do základny "V-Meter", jestliže nenarazil na rychlý návrat nebo dobíjecí stanici.

Při instalaci "Přivolání" dodržujte níže uvedená pravidla.

- "Přivolání" je tvořeno kusem drátu, který je uložen v zahradě na úseku 2 m (6,6 '), se vzájemnou vzdáleností obou drátů 5 cm (1,96 ").
- "Přivolání" musí být umístěno na úseku, který předchází průchodům užším než 2 m (6,6 ').
- "Přivolání" musí být umístěno na úseku, který předchází "Rychlým návratům".

**POZN.:** Když robotická sekačka nedokáže potkat nabíjecí stanici v určitém časovém limitu, bude sledovat obvodový drát v režimu "Po vodici".

## PŘÍPRAVA PRO RYCHLÝ NÁVRAT ROBOTICKÉ SEKAČKY DO NABÍJECÍ STANICE

Rychlý návrat je tvořen speciálně uloženým obvodovým drátem, který umožňuje robotické sekačce omezit trasu návratu do nabíjecí stanice. Tento specifický druh kladení obvodového drátu používejte pouze v zahradách, ve kterých rychlý návrat představuje skutečné omezení trasy, a v případech obvodové délky větší než 200 m.

Pro instalaci rychlého návratu umístěte obvodový drát na terén tak, aby vytvářel trojúhelník s jednou stranou **50 cm** (19,7 ") a dvěma stranami obvodového drátu **40 cm** (15,75 "), v souladu s uvedeným obrázkem.

Když robot, který se vrací do nabíjecí stanice, s koly umístěnými tak, že obvodový drát prochází mezi nimi, zaznamená tento specifický trojúhelníkový tvar, přeruší chod, otočí se přibližně o 90° směrem dovnitř zahrady a znovu zahájí chod v novém směru, ve kterém se bude pohybovat, dokud nepotká obvodový drát na opačné straně.

Připravte rychlý návrat v místě, kterému předchází nejméně **200 cm** (78,74 ") přímočarého drátu a po kterém následuje nejméně **150 cm** (59,05 ") přímočarého drátu.

Příprava nesmí být provedena podél přímočarého úseku, který přímo předchází nabíjecí stanici, nebo v případě přítomnosti překážek. Zkontrolujte, zda se podél dráhy rychlého návratu nenacházejí překážky, které by mohly zabránit rychlému návratu.

Esivalmistelua ei saa tehdä liian kaltevalla maalla, jotta robotti kykenee tunnistamaan sen helposti. Maksimaalinen kaltevuus riippuu suuresti maan kunnosta. Alle 20 % kaltevuutta suositellaan.



### Důležitá informace

**Příprava rychlého návratu umístěná v nesprávném místě by nemusela umožnit rychlý návrat robotické sekačky do nabíjecí stanice. Když robotická sekačka projíždí podél obvodu za účelem dosažení vedlejší plochy, nezaznamenává přípravu rychlého návratu.**

Uvedená ilustrace poskytuje některé pokyny užitečné pro správnou instalaci přípravy rychlého návratu.

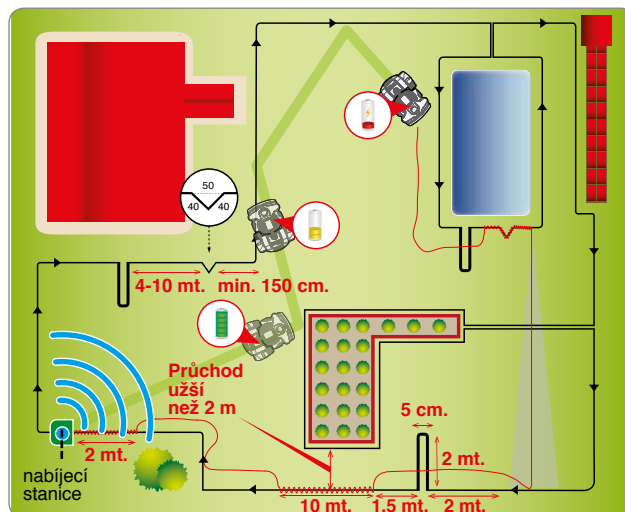

## Příprava trávníku určeného k sekání

1. Zkontrolujte, zda je trávník určený k sekání rovnoměrný a bez jam, skal nebo jiných překážek. V opačném případě proveďte potřebné operace pro vyrovnání terénu. Když není možné některé překážky odstranit, je třeba příslušné plochy vhodně ohraničit obvodovým drátem.
2. Robotti voi leikata työalueen sisällä olevia pintoja, joiden kaltevuus on korkeintaan 45% (45 cm / metri), jos kyseessä on kuiva ja tasainen nurmikko, jossa pyörien luisumisvaaraa ei esiinny sekä asennettujen lisävarusteiden perusteella. Muissa tapauksissa on tarpeen noudattaa 35% kaltevuutta.

Rajakaapeli on asetettava maahan, jonka kaltevuus ei ylitä 20 % (20 cm / metri) ottaen huomioon, että robotti vaatii suurempaa pitoa paluun aikana latausasemalle. Näin ollen on maaperän kunto tarkastettava huolella ja noudattaa tiukasti raja-arvoja.

Jos rajakaapeli asetetaan maahan, jonka kaltevuus ylittää 20 %, robotti voi siirtyä pois kyseiseltä reitiltä liikkua helpommin, sillä se ei kykene ylittämään ahtaita reittejä eikä tunnistamaan nopeaan paluuseen kuuluvaa valmistelua.

Kaltevuuden on pysyttävä vakaana vähintään 35 cm rajakaapelin sisä- ja ulkopuolella. Jos ohjeita ei noudateta normaalin työskentelyn aikana kaltevilla mailla, kun robotti havaitsee rajakaapelin, pyörät voivat luistaa ja saada robotin ulos työalueelta.

Jos kaltevilla mailla esiintyy edellä kuvattujen rajoitusten mukaisia esteitä, on tarpeen tasoittaa maa vähintään 35 cm ennen estettä, jotta kaltevuutta saataisiin vähennettyä.

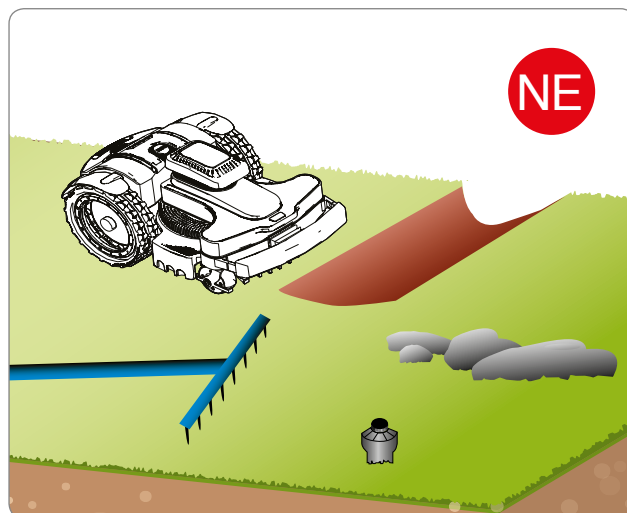

### Důležitá informace

**Plochy se sklonem vyšším, než jsou jeho přípustné hodnoty, nelze sekat s použitím robotické sekačky. Proto umístěte obvodový drát před sklonem a vylučte tak nevhodnou plochu ze sekání.**

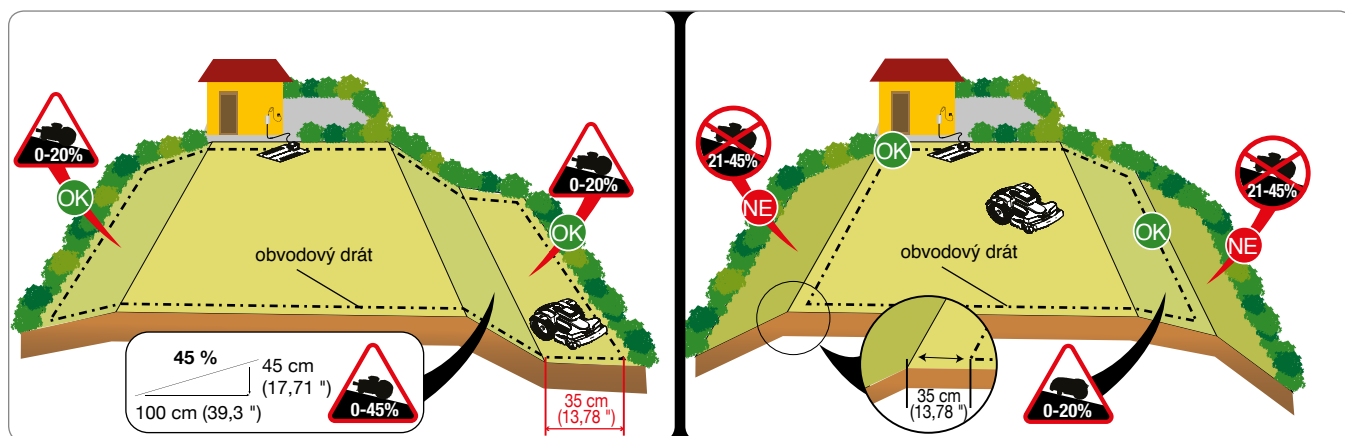

## Vymezení pracovní plochy

3. Zkontrolujte celý povrch trávníku a zhodnoťte, zda není třeba provést jeho rozdělení na více oddělených pracovních ploch na základě níže uvedených kritérií. Před zahájením operací instalace obvodového drátu se doporučuje za účelem jejich přístupnosti a snadnosti provedení zkontrolovat celou dráhu. Ilustrace znázorňuje příklad trávníku s náčrtem pro položení obvodového drátu do země.

Během instalace zařízení je třeba identifikovat případné vedlejší plochy a případné uzavřené plochy. Pod pojmem vedlejší plocha se rozumí část trávníku spojená s hlavním trávníkem prostřednictvím úzkého úseku, kterého může robotická sekačka pouze obtížně dosáhnout náhodným pohybem. Plocha musí být dosažitelná bez použití schůdků a musí být bez nerovností převyšujících přípustné hodnoty uvedené v technických údajích. To, zda se daná plocha bude označovat jako „Vedlejší plocha“, závisí na rozměrech hlavní plochy. Čím větší je hlavní plocha, tím bude těžší dostat se k úzkým průchodům. Všeobecně lze říci, že průchod menší než **200 cm** (78,74 ") je třeba považovat za vedlejší plochu. Robotická sekačka spravuje vedlejší plochy na základě charakteristik modelu („viz Technické parametry“).

Minimální přípustný průchod je **70 cm** (27,56 ") od jednoho ke druhému obvodovému drátu. Obvodový drát musí být umístěn v níže uvedené vzdálenosti od případných předmětů, které se nacházejí na vnější straně trávníku, a proto lze obecně říci, v případě, že se na obou stranách nachází zeď nebo živý plot, celkový potřebný průchod musí být 140 cm (55,12 ").

V případě, že je tento průchod příliš dlouhý, je lepší, když je průchod ještě o **70 cm** (27,56 ") větší.

Při programování je třeba nakonfigurovat rozměry ploch a směr pro jejich rychlé dosažení (ve směru / proti směru hodinových ručiček) a také potřebnou délku kabelu, vyjádřenou v metrech, pro dosažení sekundární plochy.

V případě, že výše popsané minimální rozměry nebudou dodrženy, a plocha tedy bude oddělena od schůdku nebo převýšení hodnotou převyšující charakteristiky robotické sekačky nebo průchodem (koridorem) se šířkou nižší než **70 cm** (27,56 ") od obvodového drátu po obvodový drát, plochu trávníku je třeba považovat za „Uzavřenou plochu“. Pro instalaci „Uzavřené plochy“ položte výchozí i zpětný obvodový drát do stejné trasy, ve vzdálenosti menší než **1 cm** (0,40 "). V tomto případě robotická sekačka není schopna automaticky dosáhnout takto ohraničené plochy a tato bude spravována způsobem popsaným v kapitole „Správa uzavřených ploch“. Správa „Uzavřených ploch“ omezuje metry čtvereční, které robotická sekačka spravuje samostatně.

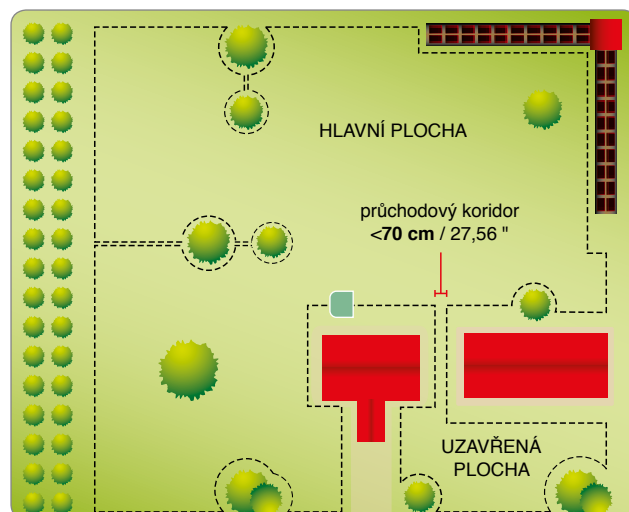
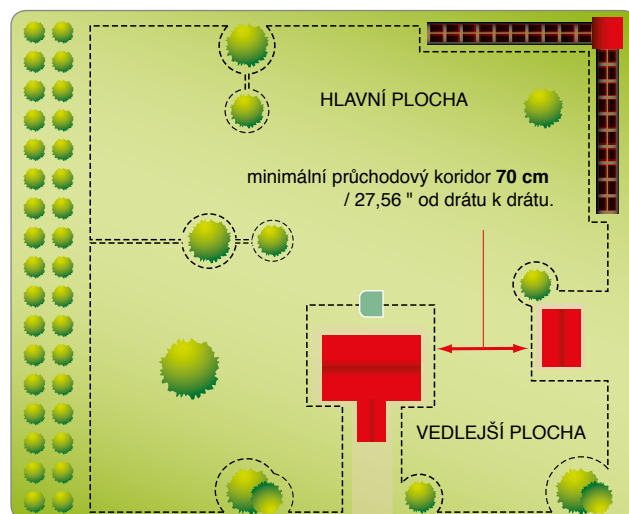
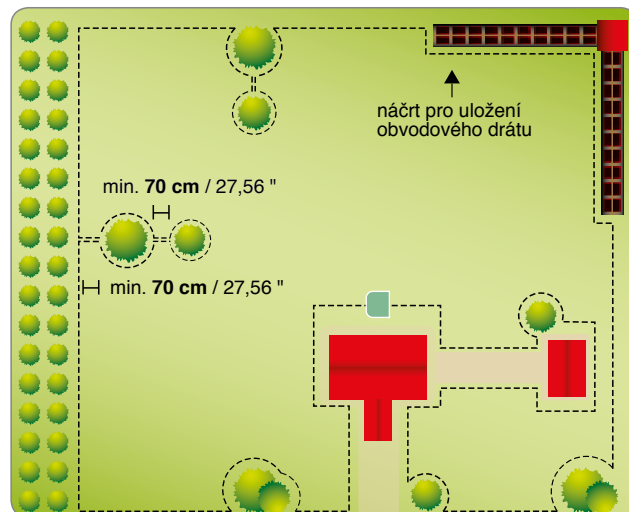



4. Když se uvnitř nebo zvenčí pracovní plochy nachází vydlážděný úsek nebo přístupová cesta na stejné úrovni jako trávník, umístěte obvodový drát do vzdálenosti 5 cm (1,96 ") od okraje vydlážděného úseku. Robotická sekačka vyjede mírně z trávníku a veškerá tráva bude posekána. Když je dlažba kovového typu nebo když se na pracovní ploše nachází kovový příkop šachty, podstavec sprchy nebo elektrické kabely, umístěte obvodový drát do vzdálenosti nejméně 30 cm (11,81 "), aby se zabránilo poruchám robotické sekačky a rušení na obvodovém drátu.



### Důležitá informace

Uvedená ilustrace znázorňuje příklad vnitřních a obvodových prvků pracovní plochy a vzdálenosti, které je třeba dodržet pro položení obvodového drátu. Ohraničte všechny železné nebo jiné kovové prvky (šachty, elektrické přívody apod.), aby se zabránilo rušení signálu obvodového drátu.

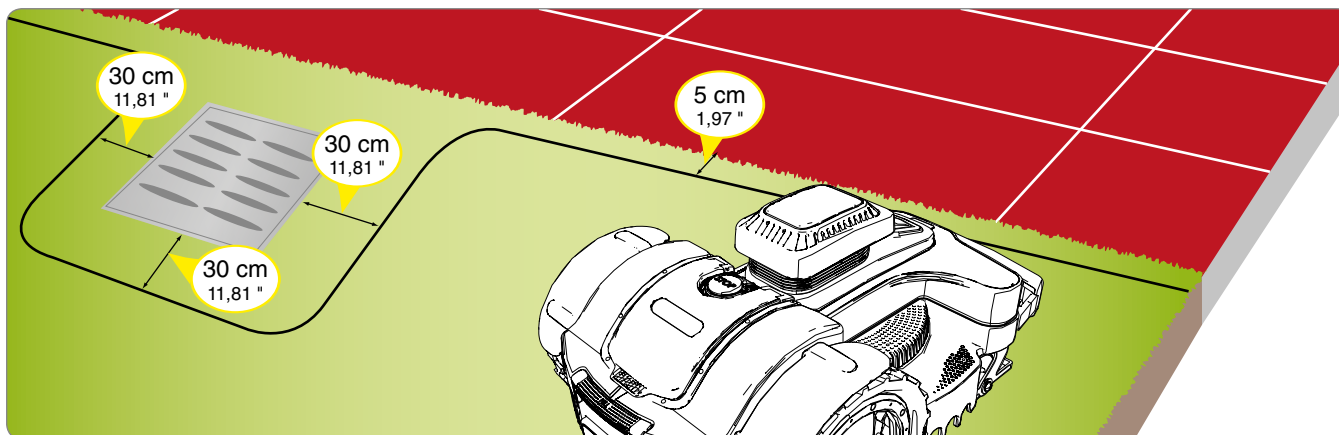

Když se uvnitř nebo zvenčí pracovní plochy nachází překážka, například obrubník, zeď nebo stěna, umístěte obvodový drát do vzdálenosti nejméně 35 cm (13,78 ") od překážky; jestliže se chcete vyhnout tomu, aby robot narazil do překážky, umístěte obvodový kabel alespoň 40 cm (15,75 ") od překážky. Sekání případné trávy, která se nachází v blízkosti okraje, u kterého jste se rozhodli neumožnit činnost robotické sekačky, bude možné provést s použitím ořezávače okrajů trávníku nebo křovinořezu.

CS

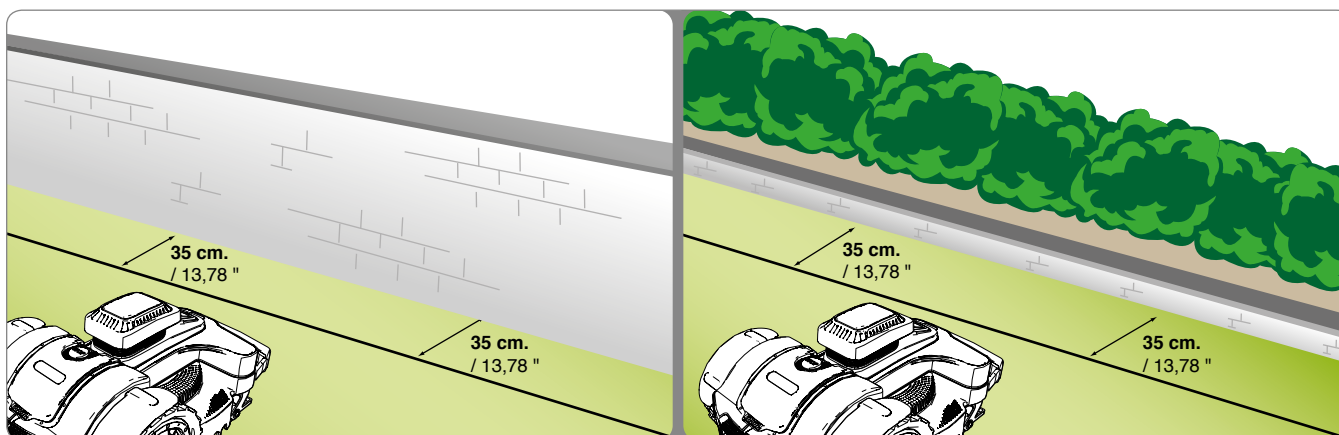

Když se uvnitř nebo zvenčí pracovní plochy nachází záhon, živý plot, rostlina s přečnivajícími kořeny, malý příkop (2-3 cm) nebo malý obrubník (2-3 cm), položte obvodový drát do vzdálenosti nejméně 30 cm (11,81 "), aby se zabránilo poškození robotické sekačky nebo přítomných překážek. Sekání případné trávy na ploše, na které jste se rozhodli neumožnit činnost robotické sekačky, bude možné provést s použitím ořezávače okrajů trávníku nebo křovinořezu.

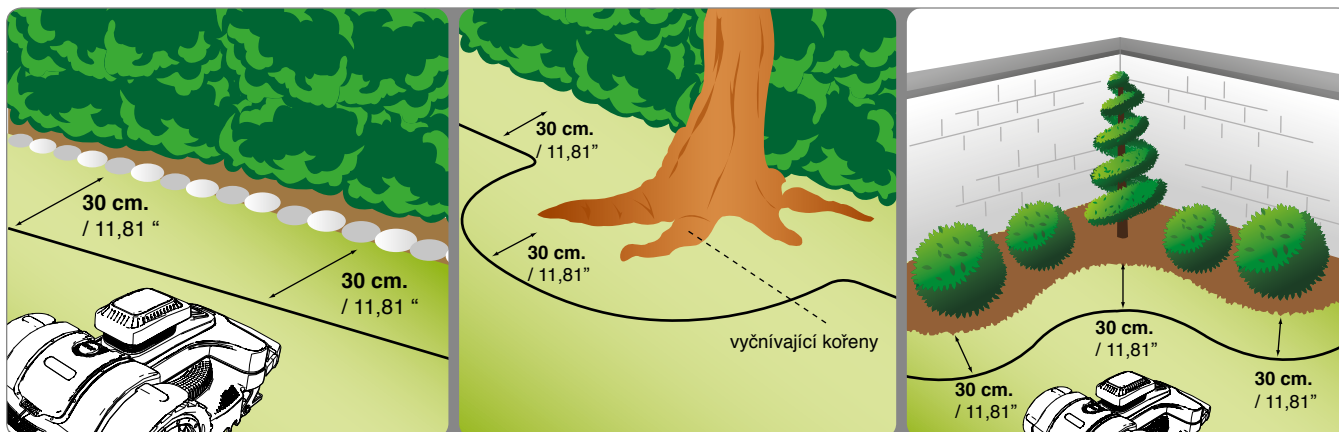

Jestliže je uvnitř nebo vně pracovního prostoru bazén, jezírko, sráz, strouha, schodek či veřejná silnice nechráněná nebo chráněná snadno překonatelným plotem, položte obvodový kabel do vzdálenosti alespoň 90 cm (35,43 "). Za účelem instalace obvodového kabelu co nejbližší k ploše k posekání doporučujeme umístit nesnadno překonatelný plot, jestliže se plocha nachází v blízkosti veřejných prostor, nebo plot o výšce 15 cm v ostatním případech. Díky tomu bude možné položit obvodový kabel za dodržení vzdáleností popsaných v předchozích bodech.



### Důležitá informace

**Důsledné respektování vzdáleností a sklonů vymezených v návodu zaručuje optimální instalaci a dobrou činnost robotické sekačky. Za přítomnosti svahů nebo kluzkých terénů zvyšte vzdálenost nejméně o 30 cm / 11,81".**

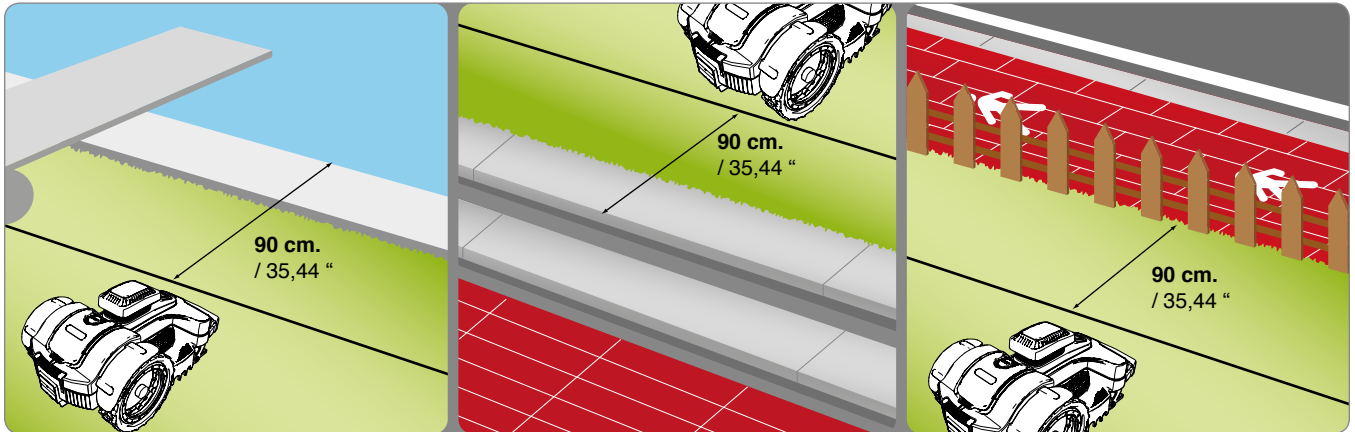

Když se uvnitř pracovní plochy nacházejí překážky, například stromy, keře nebo sloupy bez ostrých hran, není třeba je ohrazovat. Robotická sekačka narazí do překážky a změní směr. Když si přejete, aby robotická sekačka nenarážela do překážek a aby byla zajištěna její bezpečná a tichá činnost, doporučuje se ohradit všechny stálé překážky. Mírně nakloněné překážky, jako jsou květináče nebo stromy s vyčnívajícími kořeny, musí být ohrazeny, aby se zabránilo poškození sekacího nože i samotných překážek.

Pro vymezení překážky počínaje bodem vnějšího obvodu, který se nachází nejbližší vymezenému předmětu, umístěte obvodový drát až k překážce, obejděte ji v pravidelných vzdálenostech popsaných v předchozích bodech a vraťte se s drátem podél předchozí dráhy. Umístěte výchozí i zpětný obvodový drát, který se nachází nad ním, pod stejný hřebík; v tomto případě robotická sekačka zajede až za obvodový drát.

Pro správnou činnost robotické sekačky musí být minimální délka překrytého obvodového drátu 70 cm (27,56 "), aby byl robotické sekačce umožněn pravidelný pohyb.

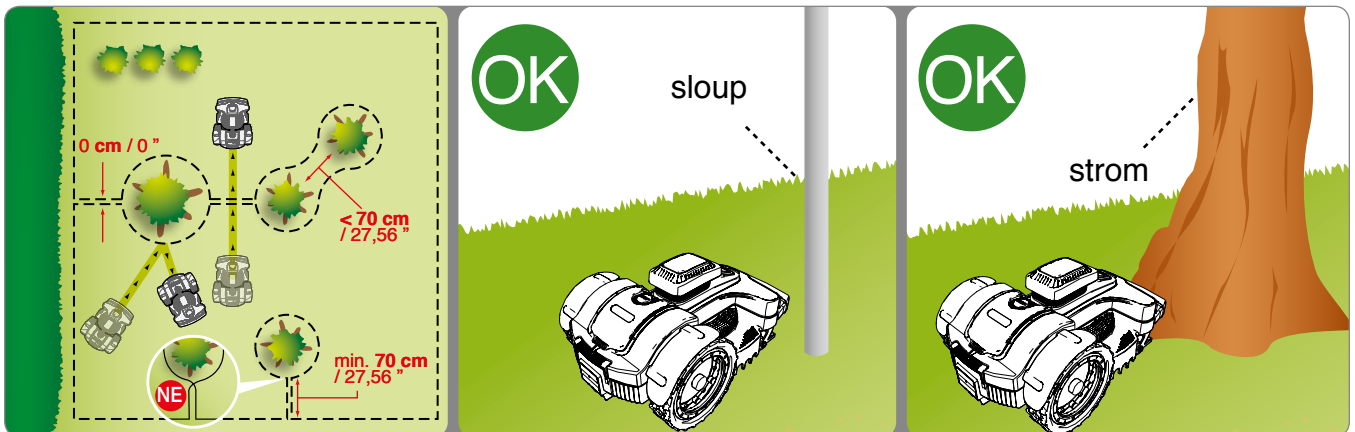

## INSTALACE OBVODOVÉHO DRÁTU

Obvodový drát musí být uložen do země nebo položen na terénu. V případě, že je k dispozici strojní zařízení pro kladení drátu, je vhodnější jej uložit do země, protože v takovém případě je zaručena lepší ochrana samotného obvodového drátu. V opačném případě je třeba položit drát na terén s příslušnými níže popsanými hřebíky.



### Důležitá informace

**Pokládání obvodového drátu zahajte od prostoru pro instalaci nabíjecí stanice, nechte pár metrů navíc a poté jej odstříhnete na míru v závěrečné fázi připojování jednotky.**

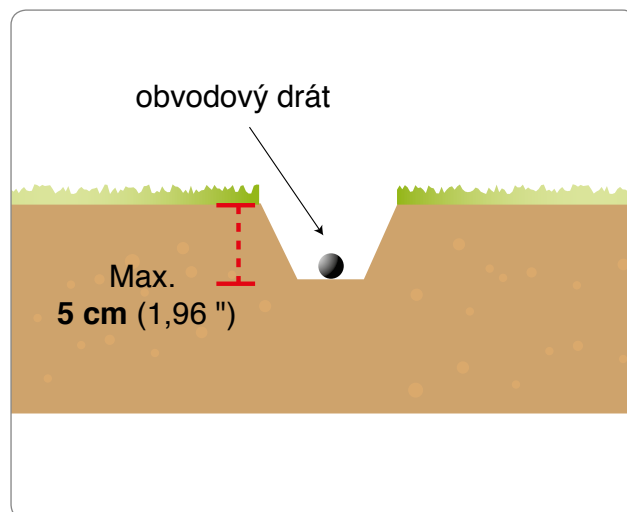

### Drát položený na terénu

Posekejte velmi nízkou travu vyžinačem nebo křovinořezem po celém obvodu prostoru, ve kterém bude položen kabel. Tímto usnadníte položení kabelu přímo na zem a vyhnete se tomu, aby sekačka přerázla kabel či poškodila jeho izolaci.

1. Umístěte kabel (ve směru hodinových ručiček) podél celého obvodu a upevněte ho pomocí příslušných hřebíků vzdálených cca 100 cm (39,37"). Kabel musí být v kontaktu s terénem, aby ho sekačka nepoškodila před tím, než ho zakryje tráva.
  - Ve fázi kladení obvodového drátu dodržujte směr otáčení kolem záhonů (proti směru hodinových ručiček).
  - Na nepřímocárých úsecích připevněte drát tak, aby nedošlo k jeho zkroucení, ale aby dosáhl pravidelného zatáčení (s poloměrem 20 cm).

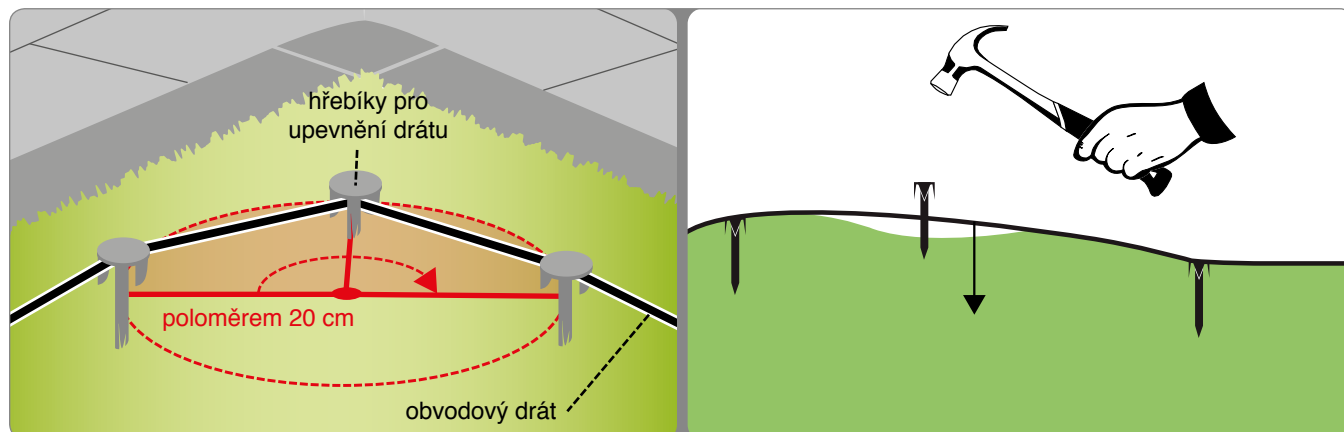
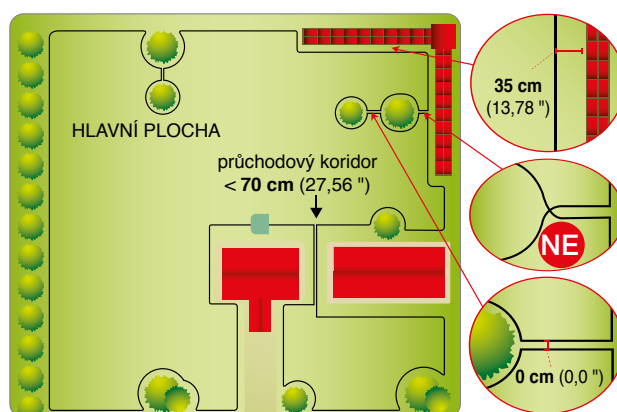

### Drát uložený do země

1. Proveďte v terénu pravidelný výkop, symetrický vzhledem k čáře znázorněné na terénu.
2. Umístěte drát ve směru hodinových ručiček podél celé dráhy, do hloubky několika centimetrů. Nepokládejte drát do země ve větší hloubce než 5 cm, aby nedocházelo ke snížení kvality a intenzity signálu zachytávaného robotickou sekačkou.
3. Během kladení drátu lze dle potřeby drát uchytit v několika místech příslušnými hřebíky, aby byla zachována jeho poloha během jeho přikrývání zeminou.
4. Zakryjte vše zeminou a zajistěte, aby drát zůstal v zemi napnutý.

Spojování obvodového drátu.

Jestliže je vyžadován další hraniční kabel, pro dokončení instalace použijte originální spojku.

Zasuňte konec každého kabelu do spojky a zkontrolujte celkové zasunutí kabelů tak, aby byly jejich konce vidět na druhé straně. Stiskněte nadoraz tlačítko na horní straně zařízení pomocí kleští.



### Důležitá informace

- Používejte pouze originální spojky, které zajišťují bezpečné a vodotěsné elektrické zapojení.
- Nepoužívejte izolační pásku či jiný spojovací materiál nezajišťující správnou izolaci (kabelová oka, svorky atd.); vlhkost terénu časem vyvolá oxidaci a přerušeni hraničního kabelu.

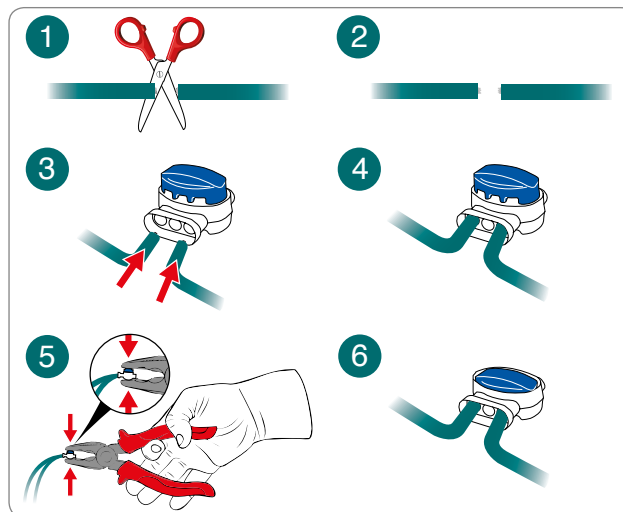

## INSTALACE NABÍJECÍ STANICE A JEDNOTKY NAPÁJECÍHO ZDROJE



### Opatrnost – Výstraha

Před provedením jakéhokoli zásahu zrušte hlavní elektrické napájení.

Napájecí zdroj umístěte do prostoru, který není přístupný dětem. Například do výšky přesahující 160 cm (63.00 ").

Kabel, který vede k dobíjecí stanici, se nesmí ani zkracovat a ani prodlužovat. Přebytný kabel je třeba navinout do tvaru osmičky, jak je to znázorněné na obrázku.

Obvodový kabel použitý při instalaci nesmí být kratší než 50 m; obraťte se na nejbližší servisní středisko.

1. Umístěte základnu do zvoleného prostoru.
2. Vložte obvodový drát (M) podél vodička na nabíjecí stanici. Uřízněte nadbytečný hraniční kabel, přibližně 5 cm nad konektory.
3. Připojte vstupní vodič k červené svorce vysílače (T). Připojte výstupní vodič k černé svorce.

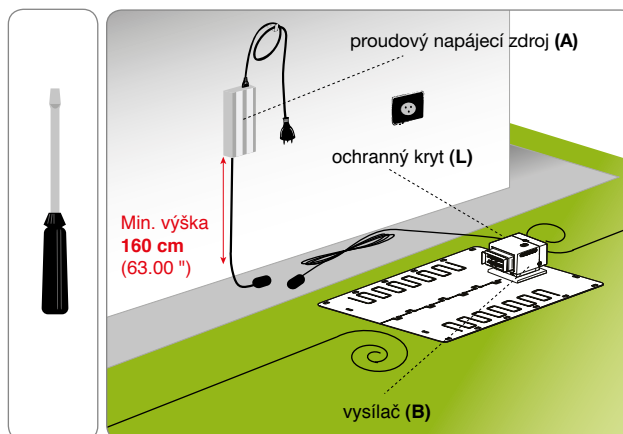

Svorky se použijí pouze pro připojení originálního obvodového kabelu.

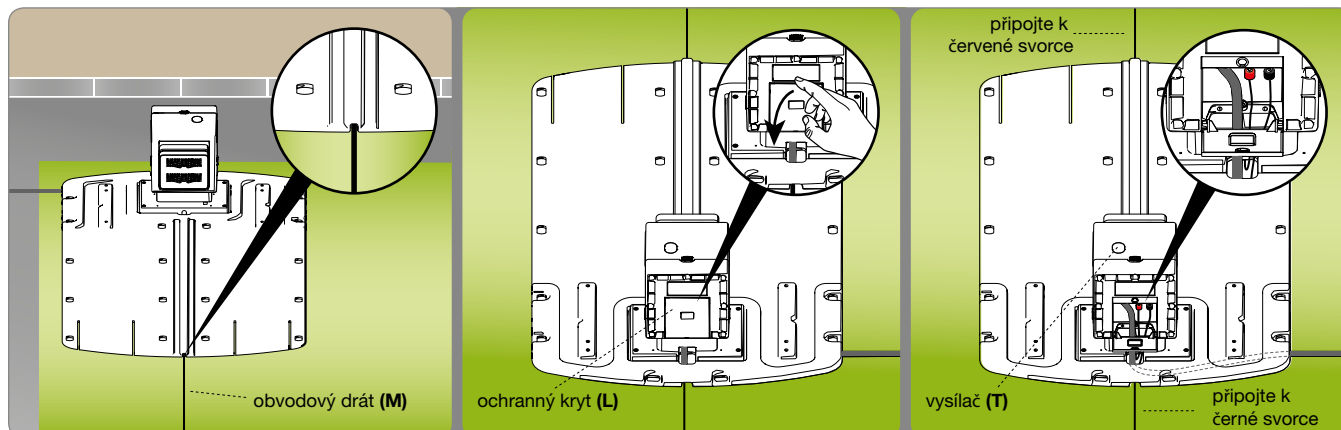



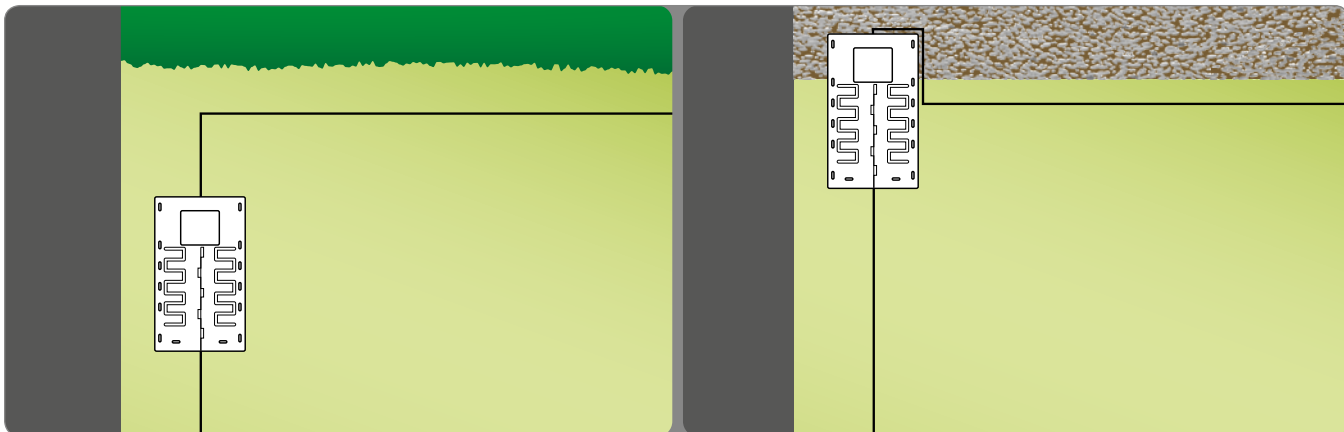

4. Připevněte základnu (N) k terénu hřebíky (P). Dle potřeby připevněte základnu rozpínacími kotvami (Q).

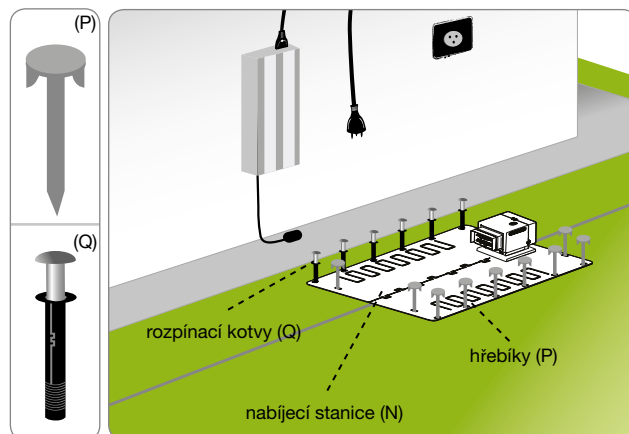

5. Proveďte instalaci napájecího zdroje (A).
6. Připojte napájecí kabel (E) nabíjecí stanice (N) k napájecímu zdroji (A).
7. Připojte zástrčku napájecího zdroje (A) do zásuvky elektrické sítě.
8. Když LED vysílače bliká, zapojení je správné. V opačném případě je třeba identifikovat poruchu (viz „Identifikace problémů“).

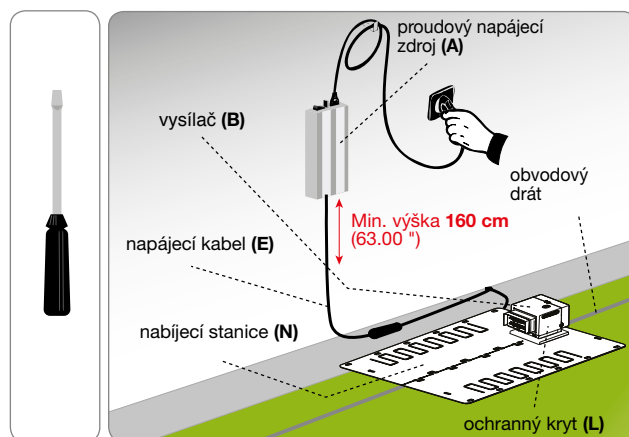

### DOPORUČENÍ PRO NASTAVENÍ



#### Důležitá informace

Uživatel musí provádět nastavení podle postupů uvedených v návodu. Neprovádějte žádný druh nastavení, které není výslovně uvedeno v návodu. Případná mimořádná nastavení, která nejsou výslovně uvedena v návodu, musí být prováděna výhradně personálem Servisních středisek autorizovaných Výrobce.

### NASTAVENÍ VÝŠKY SEKÁNÍ

Při prvním použití nastavte požadovanou výšku sekání.

Nastavení výšky sekání se provede podle menu popsaného v kapitole „POUŽÍVÁNÍ A ÚDRŽBA“.



#### Důležitá informace

Nepoužívejte robotickou sekačku k sekání trávy s výškou převyšující sekací nůž o více než 1 cm (0,40 "). Výšku sekání snižujte postupně. Doporučuje se snižovat výšku sekání o méně než 1 cm (0,40 ") každé 1÷2 dny, dokud nebude dosaženo ideální výšky.



### Důležité

- Před prvním použitím robota si pozorně přečtete tento návod a ujistěte se, že jste porozuměli všem v něm obsaženým informacím, zejména těm, které se týkají bezpečnosti.
- Používejte pouze pro účely stanovené výrobcem. Je zakázáno provést jakékoliv změny či úpravy na mechanismech s cílem zvýšit výkon zařízení.
- Nepoužívejte robota a jeho periferní zařízení za nepříznivých povětrnostních podmínek, především hrozí-li nebezpečí zásahu bleskem.

## POPIS OVLÁDACÍHO PANELU A MENU

Na obrázku je znázorněna poloha a funkce ovladačů strojního zařízení.



**STOP.**

Stiskněte pro bezpečné zastavení sekačky na trávu. Použijte v případě hrozícího nebezpečí a pro provedení údržby robota.

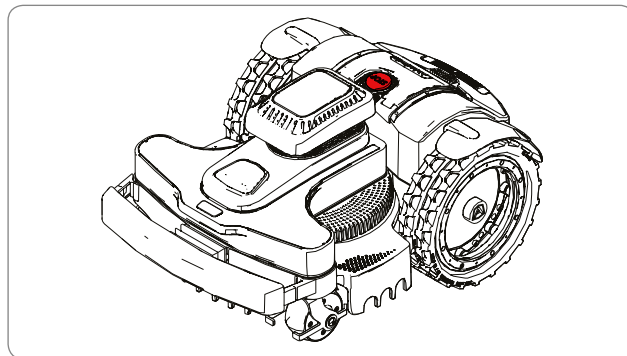

Nachází se napravo od displeje a umožňuje spustit nebo vypnout robota.



Udává stav GPS lokalizátoru polohy.



Udává stav bluetooth přijímače.



Udává stav GPRS přijímače pro přenos dat.



Udává stav nabití baterie.



Informace o robotu. Nainstalovaná verze a informace o pracovních cyklech a časech.



Home. Otevře uživatelské menu.



Nápověda: Zobrazí krátký popis funkcí na obrazovce.



Vrátí se k předchozí úrovni.



Potvrdí operaci.

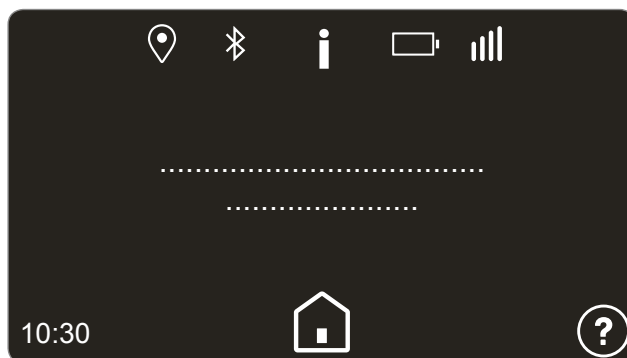
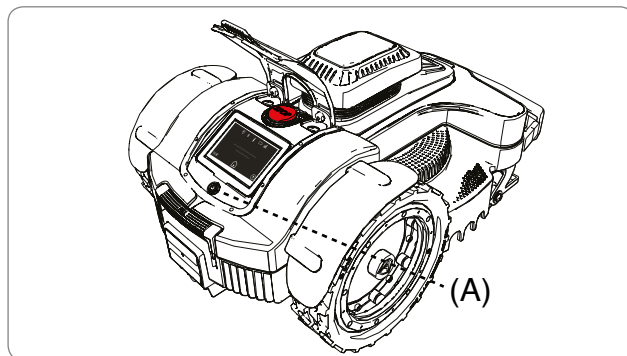

## Robot v dobíjecí stanici



### "Práce"

Okamžité spuštění pracovního cyklu. Zatímco se robot nabíjí, je možné vybrat pracovní prostor a čas návratu do dobíjecí stanice.



Pracovat hned.



Umožňuje nastavit pracovní prostor a čas návratu do dobíjecí stanice.



### "Pauza"

Robot přeruší automatické programování. Je možné uvést den týdne, ve kterém se má obnovit automatický cyklus. Pro přerušení práce na více než jeden týden je třeba robota vypnout.



### "Nastavení"

Umožňuje naprogramovat robota. Viz kapitola "Nastavení menu – Režim programování"

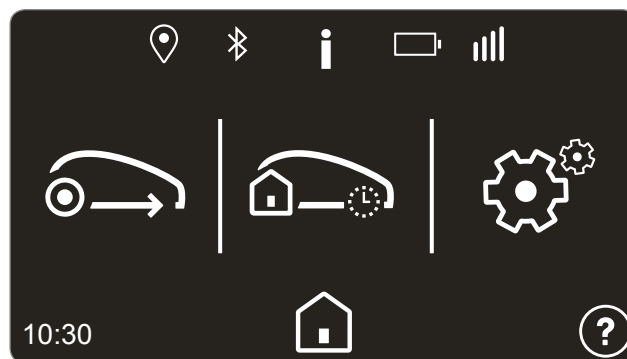

## Robot na zahradě



### "Návrat"

Okamžitě se vrátí do dobíjecí stanice.



Vrátí se do dobíjecí stanice a spustí následující pracovní cyklus podle programu.



Vrátí se do dobíjecí stanice a zůstane tam až do zvoleného dne a času.



### "Práce"

Umožňuje zvolit speciální pracovní funkce.



Obnovit práci.



Pracuje ve zvoleném prostoru až do nastaveného času.



Pracuje v zavřeném prostoru.



Pryč odsud. Robot nepracuje v nastaveném poli (k dispozici pro modely s GPS lokalizátorem).



Provede spirálu pro optimalizaci sekání v prostoru, ve kterém se nachází robot.



### "Nastavení"

Umožňuje naprogramovat robota. Viz kapitola "Nastavení menu – Režim programování"

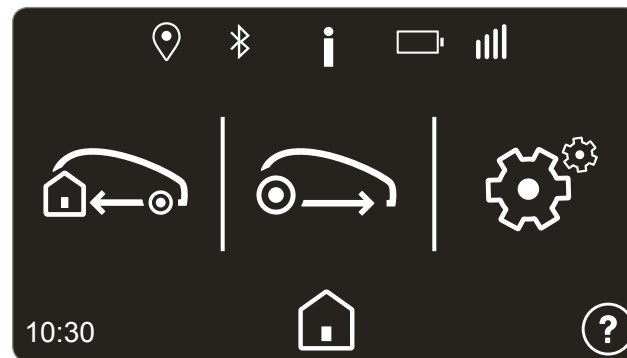

---

## VÝCHOZÍ NASTAVENÍ

---

Při prvním spuštění robota se zobrazí obrazovka s výchozím nastavením, na které je možné nastavit jazyk, datum, čas a některé hlavní parametry robota.

- Umístěte robota do dobíjecí stanice.
- Stiskněte spouštěcí tlačítko ON/OFF.
- Před pokračováním si přečtěte bezpečnostní informace.
- Zvolte jazyk.
- Nastavte datum ve formátu DD/MM/RRRR a čas ve dvacetičtyřhodinovém formátu.
- Řiďte se pokyny zobrazenými na displeji pro první konfiguraci robota.

Výchozí nastavení dokončeno. Otevřete nastavení uživatelské menu pro změnu nebo konfiguraci pracovních parametrů robota podle charakteristiky plochy k posekání.

---

## PŘÍSTUP K MENU

---

Otevřete uživatelské menu pro nastavení instalačních a provozních parametrů robota. Pro otevření uživatelského menu stiskněte , když je robot v dobíjecí stanici. Jestliže je robot na trávníku, stiskněte tlačítko STOP.

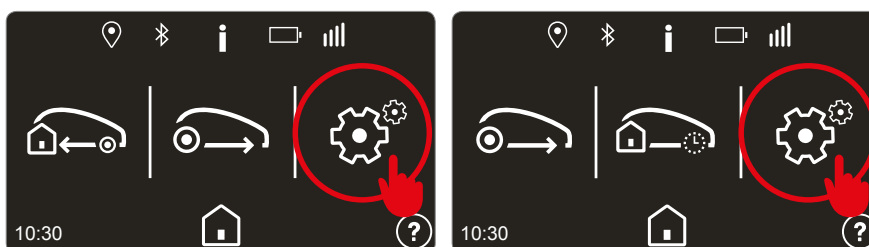

Stiskněte tlačítko nastavení  pro otevření uživatelského menu.

## Programování robota

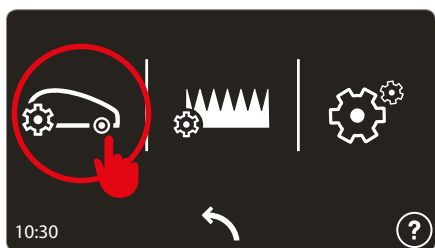

### Důležité

- Pro maximální využití potenciálu robota ho doporučujeme nastavit tak, aby pracoval každý den.
- Jestliže je třeba nastavit více pracovních prostorů, doporučujeme použít při programování alespoň dva odlišné pracovní časy pro zvýšení frekvence sekání.

## Nastavení pracovních timerů

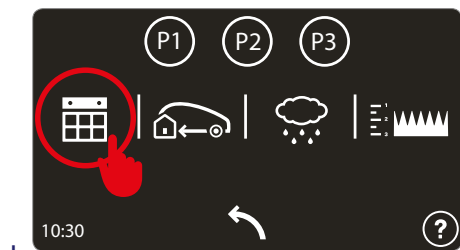

Je možné nastavit 3 odlišné pracovní profily, které se mohou použít pro specifické případy, například když si chcete užít zahrady v odlišném čase než je ten obvyklý.

Poslední nastavený profil zůstane označený odlišnou barvou a jedná se o aktivní profil během automatického provozu robota.

Stiskněte několikrát tlačítko ↶ pro návrat k hlavnímu menu.

## Pracovní program

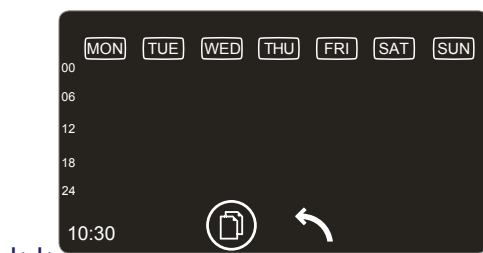

Pro každý den týdne je možné nastavit až 4 pracovní časy.

Klepněte na plochu na displeji odpovídající dnu, který chcete naprogramovat, a poté přejděte k programování času.

**POZNÁMKA:** Jestliže chcete zkopírovat nastavení nějakého dne, zvolte symbol 📄, poté den, který chcete zkopírovat, a nakonec dny, kterým je kopírování určeno. Postup dokončete stisknutím 📄.

## Programování dne

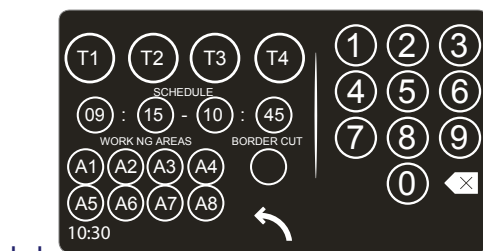

Pro každý pracovní čas (T1,T2,T3,T4) nastavte začátek a konec práce a plochy, na kterých může robot pracovat.

**⚠ Časy T1,T2,T3,T4 se nesmí překrývat; robot odstraní čas, který je příčinou konfliktu.**

“Sekání okraje” Díky této funkci začne robot pracovní cyklus sekáním trávníku podél okraje. Doporučujeme aktivovat tuto funkci dvakrát týdně.

Příklad nastavení:

T1: 09:00 - 11:00, A1, A2, A3, A4

T2: 15:00 - 17:00, A1, A2

Robot se v čase 15:00-17:00 pokusí provést pracovní cyklus pouze v prostoru A1 nebo A2.

**⚠ Pro dosažení pracovních prostorů, pro návrat do dobíjecí stanice nebo při náhodné práci může robot vjet i do prostoru A3 a A4.**

Nastavení pracovního času robota je velmi důležité pro jeho správný provoz. Konfigurace pracovního času je ovlivněna mnohými parametry (např. počet prostorů, kapacita baterií, složitost trávníku, typ sekačky na trávu atd.). Obecně platí, že v případě víceplošných zahrad, zahrad s překážkami nebo složitých prostorů je třeba o něco prodloužit dobu práce robota. Následuje indikativní tabulka, kterou můžete použít pro první konfiguraci.

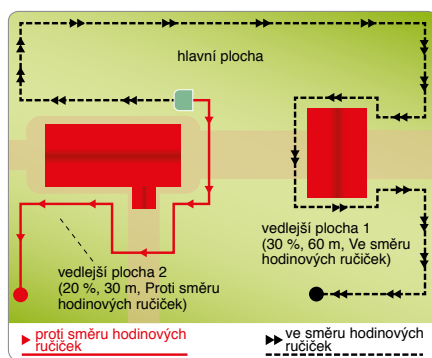

Model	m <sup>2</sup> (ft <sup>2</sup> )	T1	T2	T3
8040ELO	1200 (12912)	10:00 13:00	14:00 15:00	
	1800 (19418)	09:00 12:00	14:00 17:00	
	2600 (27976)	08:00 12:00	14:00 18:00	
	3200 (34432)	08:00 12:00	14:00 18:00	20:00 22:00
A041ELO	3000 (32280)	10:00 13:00	16:00 19:00	
	4000 (43040)	08:00 11:00	14:00 17:00	20:00 23:00
	5000 (53800)	07:30 23:00		
	6000 (64560)	05:00 23:30		

## Návrat do základny

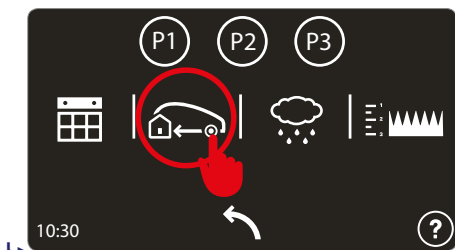

Nastaví vzdálenost robota obvodového kabelu během návratu do dobíjecí stanice.

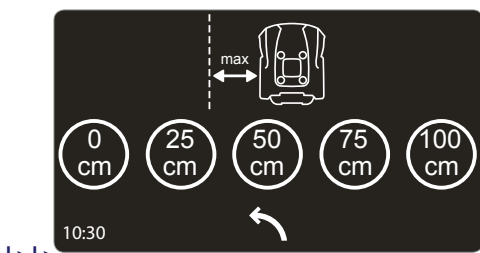

“0 cm”. Doporučené nastavení pro složité zahrady s mnohými překážkami v blízkosti obvodového kabelu a s úzkými průchozími prostory. Robot umístí kola vedle obvodového kabelu pro návrat do dobíjecí stanice.

**!** Obvodový kabel je třeba nainstalovat podle metody “Na kabel”; viz odstavec “metoda návratu do dobíjecí stanice”.

Se zbývajícími parametry robot pro návrat do dobíjecí stanice zachová nastavenou vzdálenost od obvodového kabelu. Možnost doporučená pro plochy se sklonem nebo zahrady bez překážek v blízkosti obvodového kabelu.

**!** Obvodový kabel je třeba nainstalovat podle metody “V-Meter”; viz odstavec “metoda návratu do dobíjecí stanice”.

## Čidlo deště

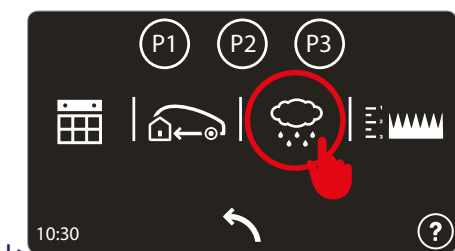

Nastaví chování robota, jakmile čidlo zaznamená dešť.

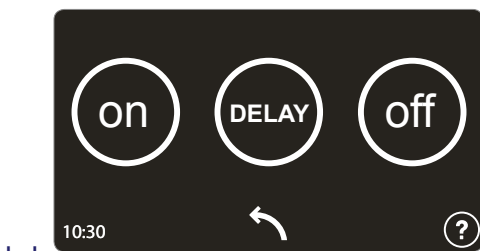

**ON:** Při zaznamenání deště se robot vrátí do dobíjecí stanice. Po dokončení dobíjecího cyklu robot obnoví automatický provozní režim, jestliže čidlo nezaznamená dešť.

**DELAY:** Při zaznamenání deště se robot vrátí do dobíjecí stanice a zůstane tam po nastavenou dobu, která se dá zobrazit stisknutím tlačítka “Delay”.

**OFF:** Čidlo deště je vypnuté.

## Nastavení výšky sekání



Pro nastavení chtěné výšky sekání.

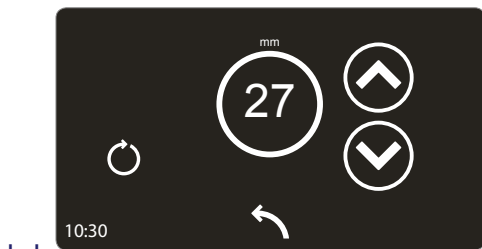

Pomocí šipek nastavte chtěnou hodnotu.

Stiskněte na kruhový symbol pro provedení kalibrace polohy.

## Nastavení zahrady

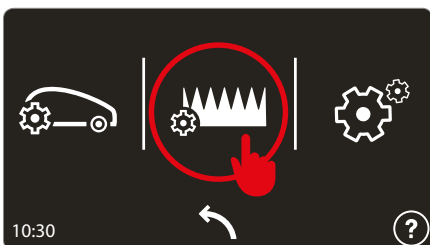

Nastaví vlastnosti prostorů plochy k posekání.

**U jednoplošných zahrad je nicméně třeba nastavit alespoň jeden prostor.**

## Nastavení pracovních prostorů

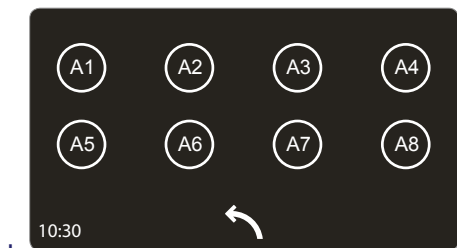

Je možné nastavit až 8 pracovní prostory.

Klepněte na prostor, který chcete nakonfigurovat.

Pro deaktivaci zóny je třeba nastavit rozměr rovnající se 0 m<sup>2</sup>.

## Pracovní program

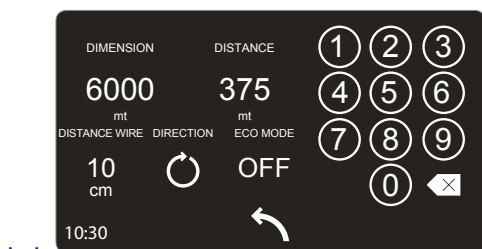

Pro každý prostor zahrady je třeba nastavit:

- **Rozměr:** Indikativní rozměr pracovního prostoru v m<sup>2</sup>.
- **Vzdálenost.** Potřebná vzdálenost pro najetí do prostoru sledováním obvodového kabelu. Jako referenční vzdálenost vezměte střed pracovního prostoru, abyste měli jistotu, že robot začne pracovat uvnitř zvoleného prostoru. Nastavte hodnotu 0 pro prostor, ve kterém je umístěna dobíjecí stanice.
- **Směr.** Nejkratší směr pro dosažení pracovního prostoru. Je možné nastavit jak pohyb ve směru "hodinových ručiček", tak "proti směru hodinových ručiček". Robot, který vyjede z dobíjecí stanice, pojedje podél kabelu v nastaveném směru.
- **Vzdálenost kabelu.** Vzdálenost robota od obvodového kabelu pro dosažení pracovního prostoru. Nastavte 0 cm pro složité zahrady s mnohými překážkami v blízkosti obvodového kabelu a s úzkými průchozími prostory.
- **ECO Mode.** Jestliže je tento režim aktivovaný a robot zaznamená, že je trávník posekaný, zkrátí čas práce v tomto prostoru pro přechod k následujícímu úkolu.

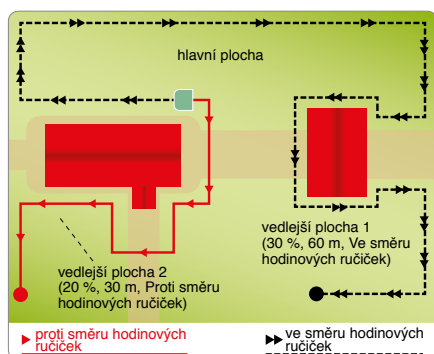



## Základní nastavení

Nastavení obecné povahy.

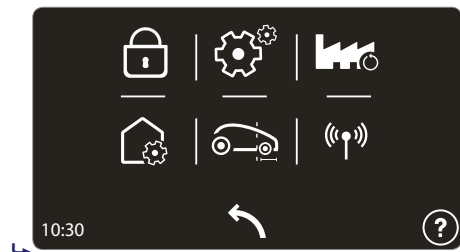
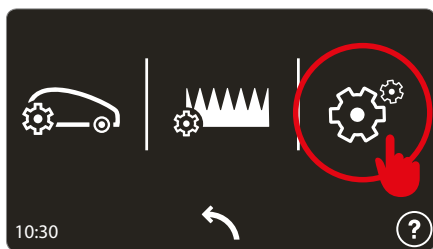

Ochrana. Umožňuje aktivovat/deaktivovat/změnit PIN CODE robota. Pro nastavení nebo změnu hesla musíte nejdříve zadat PIN CODE a poté nový PIN CODE. Při koupi robota je nastavené heslo "0000".

**⚠ Zvolte lehce zapamatovatelnou kombinaci, abyste heslo nezapomněli.**



Připojení. (Pouze u některých modelů). Umožňuje změnit parametry týkající se připojení.



Základní nastavení.

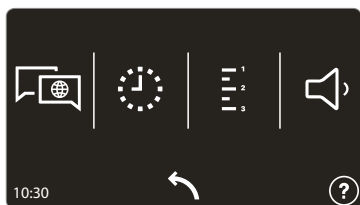

- Nastavení jazyka pro zobrazení uživatelského menu a hlášení.
- Nastavení data a času robota.
- Nastavení jednotky míry vzdáleností a ploch.
- Aktivuje/Deaktivuje zvukové signály robota.



Pro nastavení faktoru korekce pro vyrovnání a poznání dobíjecí stanice. Pro bližší informace odkazujeme na menu robota nebo APP.



Obnoví tovární nastavení.

**⚠ Dojde ke ztrátě veškerých konfigurací, bude třeba znovu nastavit robota a zahradu. Co se týče PIN CODE, tovární nastavení obnoveno nebude.**



Nastavte vzdálenost, kterou má robot ujet po najetí na obvodový drát před změnou směru. Nastavte MIN, pokud má robot ujet minimální možnou vzdálenost, MAX pro maximální a MED pro střední vzdálenost.

## UVEDENÍ DO PROVOZU - AUTOMATICKÝ REŽIM

Zahájení automatického cyklu je třeba provést po prvním uvedení do provozu nebo po období dlouhodobé nečinnosti.

1. Zkontrolujte, zda má travnatý porost určený k sekání výšku kompatibilní se správnou činností robotické sekačky (viz Technické parametry).
2. Nastavte požadovanou výšku sekání (viz Nastavení výšky sekání).
3. Zkontrolujte, zda je pracovní plocha správně ohraničena a zda se na ní nevyskytují překážky pro činnost robotické sekačky - viz část „Příprava a vymezení pracovní plochy“ a následující části.
4. Umístěte robotickou sekačku do nabíjecí stanice.
5. Stiskněte tlačítko “ON/OFF” a počkejte několik sekund na celkové spuštění robota. Postupujte podle pokynů zobrazených na displeji a zadejte heslo, jestliže o to budete požádáni.
6. V případě prvního uvedení robotické sekačky do provozu je třeba provést její programování. V případě uvedení robotické sekačky do činnosti po období dlouhodobé nečinnosti je třeba zkontrolovat shodu naprogramovaných funkcí se skutečnými potřebami s ohledem na aktuální stav povrchu určeného k sekání (např. přidání bazénu, rostlin apod.) (viz „Programovací režim“).
7. Po několika sekundách se na displeji zobrazí hlášení “Nabíjí se”.
8. Robotická sekačka začne sekát trávník podle naprogramovaného režimu.
9. Zkontrolujte, zda se po výrazných deštích na zahradě nenacházejí velké kaluže, protože v opačném případě bude třeba dát tuto plochu do pořádku nebo se ujistit, že se robotická sekačka nachází v režimu “Pauza”.

## BEZPEČNÉ ZASTAVENÍ ROBOTICKÉ SEKAČKY

Během použití robotické sekačky se může vyskytnout potřeba jejího zastavení. V běžných podmínkách se robotická sekačka zastavuje tlačítkem “STOP”. V případě nebezpečí nebo za účelem provedení údržby je třeba provést zastavení robotické sekačky bezpečným způsobem, aby se zabránilo nebezpečí náhlého uvedení nože do činnosti. Pro zastavení robotické sekačky stiskněte tlačítko “STOP” a poté tlačítko “ON/OFF”. Vytáhněte zástrčku z elektrické zásuvky



### Důležitá informace

**Zastavení robotické sekačky bezpečným způsobem je potřebné pro provedení zásahů údržby a oprav (například: výměna a/nebo nabíjení akumulátorů, výměna nože, operace čištění apod.).**

Pro uvedení robotické sekačky do činnosti postupujte níže uvedeným způsobem:

- umístěte robotickou sekačku na plochu určenou k sekání trávy;
- stiskněte tlačítko “ON/OFF” pro spuštění robota a znovu proveďte spouštěcí postup.

Když dojde k uvedení robotické sekačky do činnosti mimo plochu určenou k sekání, motor nebude zapnut a po krátkém hledání signálu se na displeji robotické sekačky zobrazí hlášení “Mimo obvod”. Stiskněte tlačítko “OFF”, umístěte robotickou sekačku na plochu určenou k sekání a znovu proveďte její uvedení do činnosti.

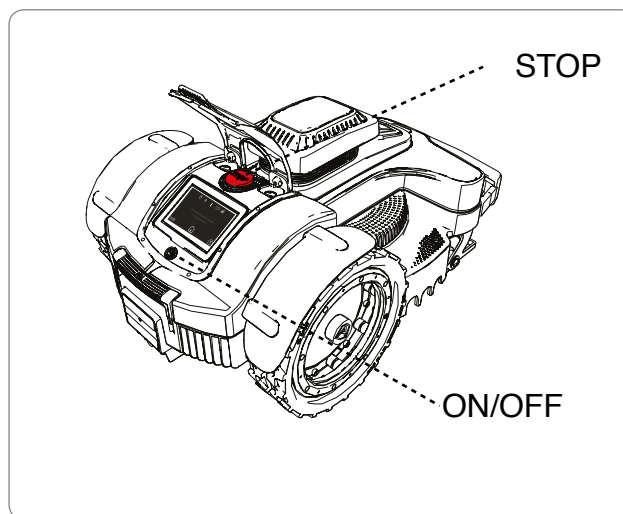

## POUŽITÍ ROBOTA V ZAVŘENÝCH PROSTORECH BEZ DOBÍJECÍ STANICE

Robot se musí spustit v režimu Zavřený prostor pro přechod do zavřených prostorů, vymezených obvodovým kabelem a bez dobíjecí stanice.



### Varování - Upozornění

**Proveďte bezpečné zastavení robota (viz „Bezpečné zastavení robota“) a přemístěte ho pomocí příslušné rukojeti. Nechtejte robot za rám, vždy použijte příslušnou rukojeť.**

1. Umístěte robota do pracovního prostoru alespoň 100 cm (39,37") od obvodového kabelu a jakékoliv jiné překážky.
2. Stiskněte tlačítko ON/OFF a počkejte několik sekund na celkové spuštění robota. Postupujte podle pokynů zobrazených na displeji a zadejte heslo, jestliže o to budete požádáni.
3. Zvolte tlačítko
4. Zvolte tlačítko "zavřený prostor".
5. Nastavte čas konce práce a poté stiskněte OK.

Po ukončení práce bezpečně zastavte robota (viz "Bezpečné zastavení robota) a přemístěte ho do prostoru s dobíjecí stanicí.

Obnovte normální chod robota podle pokynů uvedených v kapitole "UVEDENÍ DO PROVOZU-AUTOMATICKÝ REŽIM".

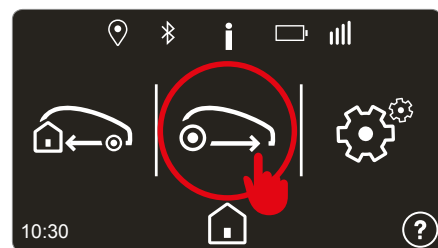
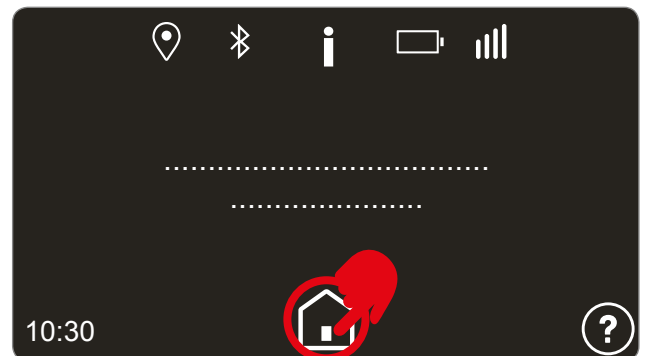
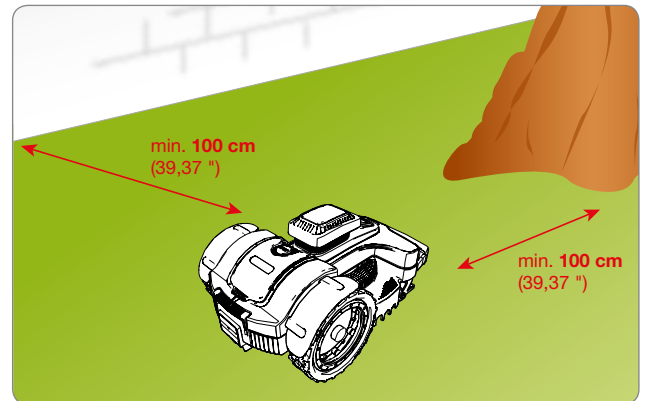

CS

## ZOBRAZENÍ NA DISPLEJI BĚHEM PRACOVNÍ ČINNOSTI

Během pracovní činnosti sekačky jsou na displeji zobrazovány níže uvedené údaje:

- rychlost sekačky;
- rychlost nože;
- procento nabití baterie.

Během nabíjení sekačky je na displeji znázorněn stav nabíjení.

Když se sekačka nachází mimo pracovní rozvrh, na displeji je zobrazen čas zahájení pracovní činnosti.

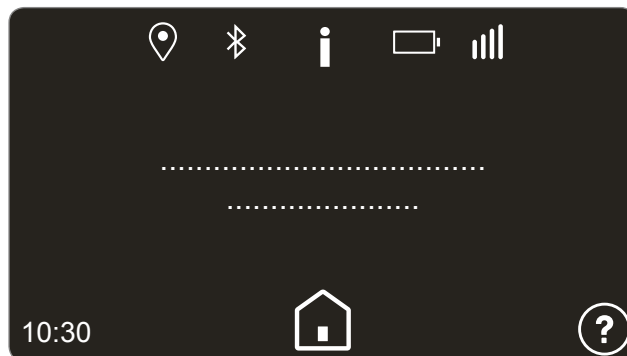

## DLOUHODOBÁ NEČINNOST A OPĚTOVNÉ UVEDENÍ DO PROVOZU

V případě delšího odstavení robota a před zahájením sečné sezóny je třeba provést sérii operací za účelem zajištění správné činnosti v okamžiku jejího opětovného použití.

1. Před uskladněním v zimním období úplně nabijte akumulátor. Proveďte nabití akumulátoru nejméně každých 5 měsíců.
2. Prostřednictvím autorizovaného prodejce nechte provést zásah plánované údržby. Toto opatření je zcela nezbytné pro udržení robotické sekačky v dobrém stavu. Obvykle jsou součástí zásahu servisní služby níže uvedené operace:
  - celkové očištění rámu robotické sekačky, sekacího nože a všech pohyblivých součástí;
  - vnitřní vyčištění robotické sekačky;
  - ověření funkčnosti robotické sekačky;
  - kontrola a dle potřeby také výměna opotřebovaných komponentů, jako např. sekacího nože kartáče (pouze u modelů robota s motory osazenými kartáči);
  - ověření kapacity akumulátoru;
  - dle potřeby lze u prodejce také provést aktualizaci softwaru.
3. Důkladně vyčistěte celou robotickou sekačku a nabíjecí stanici (viz „Čištění robotické sekačky“).
4. Zkontrolujte případné opotřebované nebo poškozené komponenty, jako např. sekacího nůž, a zhodnoťte potřebu jejich výměny.
5. Odložte robotickou sekačku na chráněné suché místo s teplotou prostředí v rozsahu 10-20 °C, které není snadno dostupné (děti, zvířata, cizí tělesa apod.). Robotickou sekačku skladujte při teplotě nižší než 20 °C kvůli omezení samovybití akumulátorů.
6. Odpojte napájecí zástrčku napájecího zdroje (A).
7. Přikryjte nabíjecí stanici (C), aby se zabránilo vniknutí materiálu dovnitř stanice (listy, papíry apod.) a aby byla zajištěna ochrana kontaktních desek.

### Opětovné uvedení do provozu

Před opětovným uvedením robotické sekačky do provozu po období dlouhodobé nečinnosti postupujte níže uvedeným způsobem.

1. Připojte zástrčku napájecího zdroje (A) do zásuvky elektrické sítě.
2. Zapněte hlavní zdroj elektrického napájení.

Obnovte normální chod robota podle pokynů obsažených v kapitole „UVEDENÍ DO PROVOZU-AUTOMATICKÝ REŽIM“.

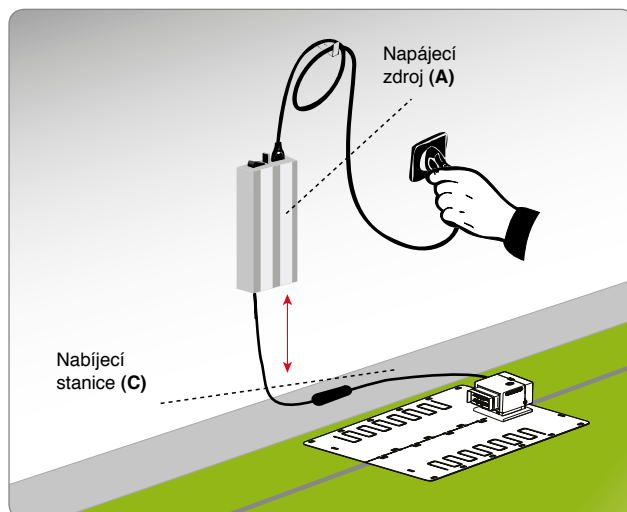



### Nebezpečí - Pozor

**Je zakázáno dobíjet robota ve výbušných a vznětlivých prostředích.**

1. Připojte dobíjecí základnu k elektrické síti a ujistěte se, že jsou dobíjecí destičky čisté.
2. Umístěte robota do dobíjecí stanice bez toho, abyste ho spustili.
3. Zkontrolujte správný kontakt mezi nabíjecími destičkami a koncovkami a jestli je na displeji zobrazen stav nabití baterie.
4. Po úplném dobití baterií (přibližně 6 hodin) sejměte robota z dobíjecí stanice.
5. Uložte robota na chráněné a suché místo s teplotou prostředí 10 - 20 °C, které není snadno přístupné pro děti, zvířata a další cizí osoby.

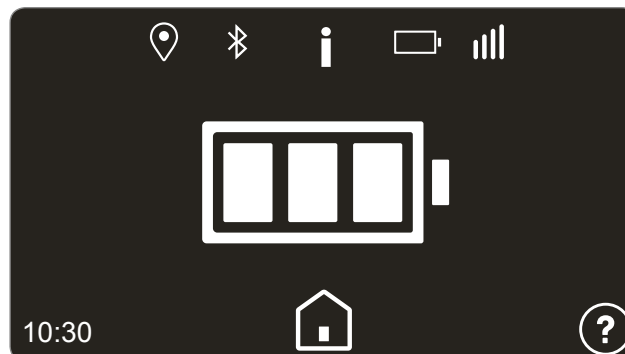

## RADY PRO POUŽITÍ

Níže jsou uvedeny některé pokyny, kterými je třeba se řídit při použití robotické sekačky:

- i po náležitém přečtení dodané dokumentace je třeba při prvním použití provést několik zkušebních manévřů, abyste se seznámili s ovládacími prvky a s hlavními funkcemi;
- zkontrolujte utažení upevňovacích šroubů hlavních součástí;
- trávník sekejte často, aby nedošlo k nadměrnému růstu trávy;
- nepoužívejte robotickou sekačku k sekání trávy s výškou převyšující sekací nůž o více než **1 cm** (0,40 "). V případě vysoké trávy zvedněte sekací nůž a poté jej v následujících dnech postupně přesouvejte do nižších poloh;
- když je trávník vybaven automatickým zavlažovacím zařízením, naprogramujte robotickou sekačku tak, aby se vrátila do nabíjecí stanice nejméně 1 hodinu před zahájením zavlažování;
- zkontrolujte sklon terénu a ujistěte se, že nepřekračuje maximální povolené hodnoty pro použití robotické sekačky, aby byla zajištěna její bezpečná činnost;
- doporučujeme naprogramovat robotickou sekačku tak, aby nepracovala více, než je třeba, a to na základě vyhodnocení růstu trávy v různých ročních obdobích, a aby se tak zabránilo jejímu zbytečnému opotřebení a zkrácení životnosti akumulátorů;
- během činnosti robotické sekačky se kvůli zabránění rizikům pro bezpečnost ujistěte, že se na pracovní ploše robotické sekačky nenacházejí žádné osoby (zejména děti, starší lidé nebo fyzicky postižené osoby) a domácí zvířata. Za účelem zabránění uvedenému riziku doporučujeme naplánovat pracovní činnost robotické sekačky ve vhodných časových úsecích.

Výrobce nezajišťuje kompletní kompatibilitu mezi robotizovanou sekačkou na trávu a jinými typy bezdrátových systémů, ovládačů, radiových vysílačů, akustických zařízení a podzemních elektrických ohrazení pro zvířata apod.



### Důležitá informace

Během operací údržby používejte osobní ochranné prostředky uvedené Výrobcem, a to zejména při zásahu na noži. Před prováděním operací údržby se ujistěte, že je robotická sekačka zastavena a že se nachází v bezpečném stavu (viz „Bezpečné zastavení robotické sekačky“).

### TABULKA INTERVALŮ PLÁNOVANÉ ÚDRŽBY

Interval	Komponent	Druh zásahu	Odkaz
Každý týden	Nůž	Vyčištění a kontrola účinnosti nože. V případě ohnutí nože v důsledku nárazu nebo v případě jeho nadměrného opotřebení proveďte jeho výměnu	Viz „Čištění robotické sekačky“ Viz „Výměna nože“
	Kulové rukojeti nabíjení akumulátorů (u modelů s kontaktním dobíjením)	Vyčištění a odstranění případných oxidací	Viz „Čištění robotické sekačky“
	Kontaktní desky (u modelů s kontaktním dobíjením)	Vyčištění a odstranění případných oxidací	Viz „Čištění robotické sekačky“
	Dešťový senzor	Vyčištění a odstranění případných oxidací	Viz „Čištění robotické sekačky“
Každý měsíc	Robotická sekačka	Proveďte vyčištění	Viz „Čištění robotické sekačky“
Jednou za rok nebo na konci sečné sezóny	Robotická sekačka	Proveďte technickou kontrolu v autorizovaném servisním středisku	Viz „Dlouhodobá nečinnost a opětovné uvedení do provozu“

## ČIŠTĚNÍ ROBOTICKÉ SEKAČKY

1. Zastavte robotickou sekačku v bezpečném stavu (viz „Bezpečné zastavení robotické sekačky“).



### Opatrnost – Výstraha

**Abyste zabránili nebezpečí pořezání rukou, používejte ochranné rukavice.**

2. Vyčistěte všechny vnější povrchy robotické sekačky houbou navlhčenou ve vlažné vodě a neutrálním saponátu, kterou jste před použitím řádně vyždímali.



### Opatrnost – Výstraha

**Použití nadměrného množství vody může způsobit vniknutí vody a poškození elektrických komponentů.**

3. Nepoužívejte rozpouštědla nebo benzin, aby nedošlo k poškození lakovaných povrchů a plastových komponentů.
4. Neumývejte vnitřní části robotické sekačky proudem vody pod tlakem, aby nedošlo k poškození elektrických a elektronických komponentů.



### Opatrnost – Výstraha

**Abyste nedošlo k trvalému poškození elektrických a elektronických komponentů, neponořujte robotickou sekačku částečně ani úplně do vody, protože není vodotěsná.**

5. Zkontrolujte spodní část robotické sekačky (prostor sekacího nože, přední a zadní kola) a s použitím vhodného kartáče odstraňte případné inkrustace a/nebo zbytky, které by mohly bránit správné činnosti robotické sekačky.
6. Odstraňte případné zbytky trávy a listů z prostor rukojeti robotické sekačky.
7. (U modelů s kontaktním dobíjením) Vyčistěte nabíjecí kulové rukojeti akumulátorů (A), kontaktní desky (B) a odstraňte případné oxidace nebo zbytky způsobené elektrickými kontakty suchým hadrem a v případě potřeby abrazivním papírem s jemným zrnem.
8. Vyčistěte čidlo deště (C) a odstraňte zbytkovou špínu a případně zoxidované části.
9. Vyčistěte vnitřek nabíjecí stanice od nahromaděných zbytků.

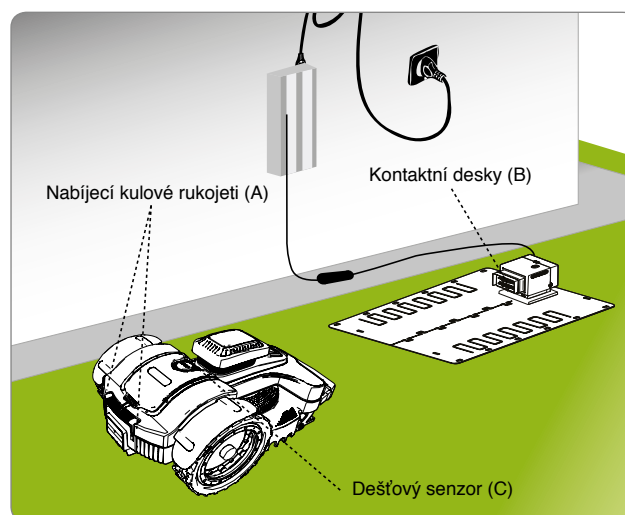

CS

### PROBLÉMY, JEJICH PŘÍČINY A ZPŮSOBY JEJICH ODSTRANĚNÍ

Účelem níže uvedených informací je pomoci při identifikaci a korekci případných poruch a nesprávné činnosti, které by se mohly vyskytnout během použití. Některé poruchy mohou být vyřešeny uživatelem, zatímco jiné vyžadují přesný a kompetentní technický zásah nebo specifické schopnosti a musí být provedeny výhradně kvalifikovaným personálem s uznanými zkušenostmi, získanými ve specifickém oboru zásahu.





#### Opatrnost – Výstraha

**Zastavte robot (viz “Bezpečné zastavení robota”), jestliže ho potřebujete zkontrolovat, aby se nečekaně nespustila řezná čepel.**

Problém	Příčiny	Řešení
Neobvyklé vibrace Robot je velmi hlučný	Poškozený sekací nůž	Proveďte výměnu nože za nový (viz „Výměna nože“)
	Sekací nůž je ucpán zbytky (pásky, šňůrky, úlomky plastů apod.)	Zastavte robotickou sekačku v bezpečném stavu (viz „Bezpečné zastavení robotické sekačky“). Odstraňte ucpání nože  <b>Opatrnost – Výstraha</b> <b>Abyste zabránili nebezpečí pořezání rukou, používejte ochranné rukavice</b>
	K uvedení robotické sekačky do činnosti došlo za přítomnosti nečekaných překážek (spadlé větve, zapomenuté předměty apod.)	Zastavte robotickou sekačku v bezpečném stavu (viz „Bezpečné zastavení robotické sekačky“)  Odstraňte případné překážky a znovu uveďte robotickou sekačku do činnosti (viz „Uvedení do provozu - Automatický režim“)
	Porucha elektromotoru	Nechte opravit nebo vyměnit motor v nejbližším autorizovaném servisním středisku
	Příliš vysoká tráva	Zvyšte výšku sekání (viz „Nastavení výšky sekání“)  Proveďte předběžné sekání plochy běžnou sekačkou
Robotická sekačka se správně neumístí do nabíjecí stanice	Chybná poloha obvodového drátu nebo napájecího kabelu nabíjecí stanice	Zkontrolujte připojení nabíjecí stanice (viz „Instalace nabíjecí stanice a napájecího zdroje“)
	Pokles terénu v blízkosti nabíjecí stanice	Umístěte nabíjecí stanici na rovný a stabilní povrch (viz „Naplánování instalace zařízení“)
Robotická sekačka se chová chybně při objíždění záhonů	Chybně položený obvodový drát	Správně umístěte obvodový drát (proti směru hodinových ručiček) (viz „Instalace obvodového drátu“)
Robotická sekačka pracuje v nesprávném časovém rozvrhu	Chybně nastavené hodiny	Proveďte nové nastavení hodin robotické sekačky (viz „Programovací režim“)
	Chybně nastavený pracovní rozvrh	Proveďte nové nastavení pracovního rozvrhu (viz „Programovací režim“)
Robotická sekačka neprovádí rychlý návrat	Nesprávné uspořádání rychlého návratu	Zkontrolujte přesné uspořádání rychlého návratu (viz „Příprava rychlého návratu robotické sekačky do nabíjecí stanice“)

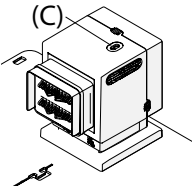

Problém	Příčiny	Řešení
Pracovní plocha není úplně posekaná	Nedostatečná pracovní doba	Prodlužte pracovní rozvrh (viz „Programovací režim“)
	Sekací nůž s inkrustacemi a/nebo se zbytky	Zastavte robotickou sekačku v bezpečném stavu (viz „Bezpečné zastavení robotické sekačky“)  <b>Opatrnost – Výstraha</b> <b>Abyste zabránili nebezpečí pořezání rukou, používejte ochranné rukavice</b> Vyčistěte sekací nůž
	Opotřebovaný sekací nůž	Proveďte výměnu nože za originální náhradní díl (viz „Výměna nože“)
	Příliš velká pracovní plocha vzhledem ke skutečné kapacitě robotické sekačky	Přizpůsobte pracovní plochu (viz „Technické parametry“)
	Blíží se konec životnosti akumulátorů	Proveďte výměnu akumulátorů za originální náhradní díly (viz „Výměna akumulátorů“)
	Nabití akumulátorů neproběhne kompletně	Vyčistěte a odstraňte případné oxidace z kontaktních míst akumulátorů (viz „Čištění robotické sekačky“).
Nekompletně posekaná vedlejší plocha	Chybné naprogramování	Proveďte správné naprogramování vedlejší plochy (viz „Programovací režim“)
Na displeji se zobrazí hlášení „Service“	Je nutné provést technickou kontrolu robota	Obraťte na nejbližší servisní středisko
Na displeji se zobrazí hlášení „Zvedání“	Robotická sekačka signalizuje zaznamenání pokusu o její zvednutí ze země.	Zkontrolujte, zda robotická sekačka není zablokována nebo zda jí v cestě nestojí nějaký předmět. Očistěte a odstraňte případné zbytky trávy z prostoru pod skříní, které by mohly bránit činnosti senzorů (viz „Čištění robotické sekačky“).
Na displeji se zobrazí hlášení „Bez signalu“	Nesprávně připojený obvodový drát (poškození drátu, chybějící elektrický kontakt apod.)	Zkontrolujte funkčnost elektrického napájení, správné připojení napájecího zdroje a nabíjecí stanice (viz „Instalace nabíjecí stanice a napájecího zdroje“)
Na displeji se zobrazí hlášení „Mimo obvod“	Nadměrný sklon terénu	Ohraničte plochu s nadměrným sklonem (viz „Naplánování instalace zařízení“)
	Chybně položený obvodový drát	Zkontrolujte, zda je obvodový drát nainstalován správně (nadměrná hloubka, blízkost kovových předmětů, vzdálenost mezi drátem, který ohraničuje oba prvky, je menší než 70 cm apod.) (viz „Naplánování instalace zařízení“)
	Obvodový drát použitý k ohraničení vnitřních ploch (záhony, keře apod.) je položen ve směru hodinových ručiček	Správně umístěte obvodový drát (proti směru hodinových ručiček) (viz „Instalace obvodového drátu“)
	Přehřátý napájecí zdroj	Přijměte opatření pro snížení teploty napájecího zdroje (ventilujte jej nebo změňte prostor instalace apod.) (viz „Naplánování instalace zařízení“)
	Nesprávný přenos náhonu na kola	Zkontrolujte a dle potřeby správně upevněte kola

Problém		Příčina	Řešení
Na displeji se zobrazí hlášení "Chyba kolo"		Nerovný terén nebo terén s překážkami, které brání pohybu	Zkontrolujte, zda je trávník určený k sekání rovnoměrný a bez jam, skal nebo jiných překážek. V opačném případě je potřebné provést vyrovnání (viz „Příprava a vymezení pracovních ploch (hlavních a vedlejších)“)
		Porucha jednoho nebo obou motorů, které zajišťují náhon kol	Nechte opravit nebo vyměnit motor v nejbližším autorizovaném Servisním středisku
Na displeji se zobrazí hlášení "Vysoka trava" nebo "Chyba cepel"		Poškozený sekací nůž	Proveďte výměnu nože za nový (viz „Výměna nože“)
		Sekací nůž je ucpán zbytky (pásky, šňůrky, úlomky plastů apod.)	Zastavte robotickou sekačku v bezpečném stavu (viz „Bezpečné zastavení robotické sekačky“)  <b>Opatrnost – Výstraha</b> <b>Abyste zabránili nebezpečí pořezání rukou, používejte ochranné rukavice</b> Odstraňte ucpání nože
		Uvedení robotické sekačky do činnosti proběhlo za přítomnosti nečekaných překážek (spadlé větve, zapomenuté předměty apod.)	Zastavte robotickou sekačku v bezpečném stavu (viz „Bezpečné zastavení robotické sekačky“)  Odstraňte případné překážky a znovu uveďte robotickou sekačku do činnosti (viz „Uvedení do provozu - Automatický režim“)
		Porucha elektromotoru	Nechte opravit nebo vyměnit motor v nejbližším autorizovaném Servisním středisku
		Příliš vysoká tráva	Zvyšte výšku sekání (viz „Nastavení výšky sekání“). Proveďte předběžné sekání plochy běžnou sekačkou
Na displeji se zobrazí hlášení "Preklopení"		Robot se nachází na svahu se sklonem vyšším než je povolený limit	Ohraničte plochu s vyšším sklonem, než je přípustné, za účelem jejího vyloučení z pracovního prostoru
	Nedochází k rozsvícení LED (C)	Chybí napájecí napětí	Zkontrolujte správné připojení do elektrické zásuvky napájecího zdroje
		Vypálená pojistka	Nechte vyměnit pojistku v nejbližším autorizovaném Servisním středisku
	LED (C) vysílače je rozsvícena	Přerušený obvodový drát	Zastavte robotickou sekačku v bezpečném stavu (viz „Bezpečné zastavení robotické sekačky“). Odpojte elektrickou zásuvku napájecího zdroje. Proveďte připojení přerušového obvodového drátu

## VÝMĚNA KOMPONENTŮ

### DOPORUČENÍ PRO VÝMĚNU DÍLŮ



#### Důležitá informace

Proveďte operace výměny a opravy podle pokynů dodaných výrobcem nebo se obraťte na Servisní středisko, pokud nejsou potřebné zásahy popsány v návodu.

### VÝMĚNA AKUMULÁTORŮ



#### Důležitá informace

Výměnu akumulátoru nechte provést v autorizovaném servisním středisku.

### VÝMĚNA NOŽE

1. Zastavte robotickou sekačku v bezpečném stavu (viz „Bezpečné zastavení robotické sekačky“).



#### Důležitá informace

Abyste zabránili nebezpečí pořezání rukou, používejte ochranné rukavice.

Při výměně nože použijte výhradně originální nůž vhodný pro dané zařízení.

**Model**      **ód sekacího nože**

**8040ELO**    042Z54300A

**A041ELO**    300\_D0042\_04

2. Překlopte robotickou sekačku a uložte ji tak, aby nedošlo k poškození kapoty.
3. Odšroubujte šrouby (B) za účelem demontáže nože (A).
4. Vložte nový nůž a utáhněte šrouby.
5. Překlopte robotickou sekačku do provozní polohy.

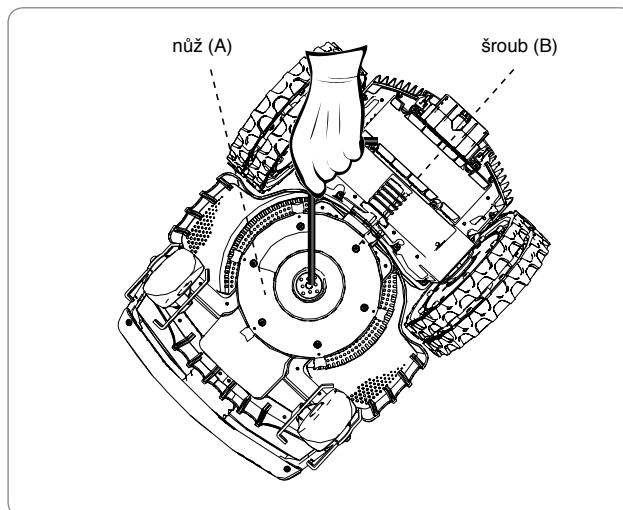

CS

## VYRAZENÍ ROBOTICKÉ SEKAČKY Z PROVOZU

- Tento výrobek je po skončení své životnosti klasifikován jako elektroodpad - OEEZ (odpadní elektrická a elektronická zařízení), a proto je zakázána jeho likvidace v rámci běžného domovního odpadu nebo smíšeného městského odpadu (neseparovaného) i tříděného městského odpadu (separovaného).
- Uživatel se musí ve fázi likvidace ujistit, že výrobek bude zlikvidován v souladu s požadavky místních zákonů; především musí oddělit elektrické a elektronické komponenty a zlikvidovat je separovaným způsobem v příslušných autorizovaných střediscích pro sběr OEEZ nebo musí doručit výrobek ještě vcelku prodejci při zakoupení nového výrobku. Neoprávněná likvidace OEEZ se trestá sankcemi určenými zákony, které platí na daném území, na němž došlo k porušení.
- Přítomnost nebezpečných látek v elektrických a elektronických zařízeních se vyznačuje potenciálním škodlivým vlivem na životní prostředí a na lidské zdraví, a proto uživatel sehrává mimořádně důležitou roli v přispívání k opětovnému použití, recyklaci a v dalších formách rekuperace OEEZ.
- Všechny komponenty, které musí být odděleny a zlikvidovány specifickým způsobem, jsou označeny příslušným symbolem.



### Nebezpečí – Upozornění

**OEEZ - Odpad tvořený elektrickými a elektronickými zařízeními (OEEZ) může obsahovat nebezpečné látky s potenciálně škodlivými účinky na životní prostředí a na zdraví osob. Platí povinnost provést likvidaci OEEZ správným způsobem.**

- Obal - Obal výrobku je vyroben z recyklovatelných materiálů a musí být zlikvidován udržitelným způsobem v příslušných sběrných nádobách nebo v příslušných sběrných střediscích autorizovaných pro sběr.
- Akumulátory - Staré nebo vybité akumulátory obsahují látky škodlivé pro životní prostředí a pro lidské zdraví a jejich likvidace nesmí být provedena v rámci běžného domovního odpadu. Uživatel je povinen zlikvidovat akumulátory udržitelným způsobem do příslušných sběrných nádob nebo je odevzdat v příslušných střediscích autorizovaných pro sběr.

**ZUCCHETTI Centro Sistemi S.p.A. Via Lungarno 305/A Terranuova B.ni (AR) ITALY**

Prohlašuje na svou odpovědnost, že výrobek:

robotická sekačka na trávu, napájená akumulátorem, model 8040ELO, A041ELO je ve shodě se základními požadavky pro bezpečnost, ochranu zdraví a životního prostředí, které jsou uvedeny v následujících směrnících Evropské unie:

**Směrnice o strojních zařízeních 2006/42/ES, Směrnice o elektromagnetické kompatibilitě 2014/30/ES, Směrnice Radio (RED) 2014/53 / EU, Směrnice RoHS 2011/65/ES, Směrnice OEEZ 2012/19/EU, Směrnice o akustických emisích v prostředí 2005/88/ES;**

je ve shodě s níže uvedenými harmonizovanými normami:

EN 50636-2-107:2015 + A1:2018 a EN 60335-1: 2012 + A13:2017 (**bezpečnost**);

EN 62233:2008 (**elektromagnetická pole**);

EN 55014-1:2017 (**emise**);

EN 61000-3-2:2014 a EN 61000-3-3:2013 (**emise**);

EN 55014-2:2015 (**odolnost**);

EN 50419:2006 (**OEEZ – značení zařízení**)

ETSI EN 301 489-1 V2.1.1 (**elektromagnetická kompatibilita**)

ETSI EN 301 489-17 V3.1.1 (**elektromagnetická kompatibilita**)

ETSI EN 300 328 V2.1.1 (**rádiové spektrum**)

ETSI EN 303 447 V1.1.1 (**rádiové spektrum**)

Modely vybavené "Modul Connect (GPS, GPRS)":

ETSI EN 301 511 V12.5.1 (**rádiové spektrum**)

prohlašuje, že ve smyslu směrnice 2005/88/ES je úroveň LWA akustického výkonu naměřená na příznačném vzorku 63,0 dB  $\pm$  2,0 dB (vážená na křivce A a vztahená k 1 pW), že úroveň LWA zaručeného akustického výkonu je nižší než 67 dB (vážená na křivce A a vztahená k 1 pW) a že technické spisy ve smyslu směrnic 2005/88/ES a 2006/42/ES byly vytvořeny ve firmě Zucchetti Centro Sistemi S.p.A. via Lungarno 305/a, Terranuova B.ni (AR), Itálie.

Terranuova B.ni 02/10/2019

Bernini Fabrizio  
(Jednatel)



## ZÁRUČNÍ PODMÍNKY

Zucchetti Centro Sistemi S.p.A (ZCS) zaručuje svým zákazníkům dodržení všech práv obsažených v evropské směrnici 1999/44/ES. Záruka se vztahuje především na veškeré materiálové a výrobní vady, které se projeví v průběhu 2 (dvou) let od data zakoupení výrobku.

ZCS nezaručuje nepřetržitý a bezchybný provoz výrobku a ani nepřijímá odpovědnost za škody způsobené chybnou interpretací návodu. Tato záruka se dále nevztahuje na: estetické škody jako jsou škrábance, pořezání nebo promáčkliny; spotřební materiály jako jsou baterie, pokud však k poškození výrobku nedojde následkem materiálové nebo výrobní vady; škody způsobené používáním výrobku s příslušenstvím, které nevyrábí a ani neprodává ZCS; škody způsobené nehodami, zneužitím, nesprávným používáním, záplavami, požárem nebo jinými přírodními jevy či vnějšími příčinami; škody na výrobku, který byl upraven nebo změněn bez písemného souhlasu ZCS.

ZCS si vyhrazuje výhradní právo na opravu nebo výměnu (s poskytnutím nového nebo v nedávné době zkontrolovaného náhradního výrobku) výrobku nebo jeho částí, anebo se může rozhodnout nahradit škodu vrácením peněz. Pokud bude zvolena možnost vrácení peněz, předmětný výrobek je třeba odevzdat ZCS, neboť se stane jejím vlastnictvím.

Během záruční doby společnost ZCS zajistí, podle vlastního uvážení, opravu nebo výměnu poškozených, normálně používaných komponentů. Při opravě nebo výměně mohou být použity komponenty a/nebo jednotky, které společnost ZCS v nedávné době podrobila kontrole a prohlídce. ZCS si také vyhrazuje právo použít náhradní jednotky, díly nebo komponenty mající srovnatelnou hodnotu a design. Náklady na pořízení dílů a pracovní sílu v souvislosti s opravou nebo výměnou nenesou zákazník, kterému však bude naučtováno poštovné. Pokud dojde k výměně výrobku nebo komponentu, jakýkoliv náhradní díl se stane majetkem uživatele a nahrazený díl se zase stane majetkem ZCS.

Tato záruka neohrožuje práva kupujícího stanovená platnými vnitrostátními zákony, s výjimkou břemen k tíži kupujícího za účelem záruky.

Záruka omezená na zemi zakoupení výrobku se dá uplatnit u prodejce, u kterého byl robot zakoupen nebo v nejbližším servisním středisku. Vadný robot je třeba osobně předat prodejci nebo do nejbližšího servisního střediska. Pokud bude výrobek předán prostřednictvím kurýra, na náklady kupujícího, musí být zabalen v originálním obalu a musí k němu být přiložena kopie faktury nebo pokladního dokladu, s uvedením data zakoupení, výrobního čísla a popisu.

### PODMÍNKY A OMEZENÍ

- Ohledně způsobu uplatnění této záruky a jakékoliv další informace kontaktujte svého prodejce.
- Tato záruka je platná, pouze pokud:
  - Bude vadný výrobek předložen společně s čitelnou originální fakturou nebo příjmovým pokladním dokladem uvádějícím datum zakoupení a jméno prodejce.
- Záruka ztrácí platnost v následujících případech:
  - Výrobek se nepoužívá v souladu s poskytnutým návodem k používání a údržbě.
  - Instalace nebo používání výrobku není v souladu s návodem k používání.
  - Výrobní číslo je smazané nebo nečitelné.
  - Na výrobku byly provedeny úpravy nebo byla použita neschválená periférie.
  - Byly použity neoriginální náhradní díly nebo příslušenství.
  - Došlo k neoprávněným zásahům na nějaké části nebo příslušenství výrobku.
  - Údržbařské zásahy byly prováděny zákazníkem samotným nebo třetími neoprávněnými osobami.
  - Na robotu, napájecím zdroji, dobíjecí stanici nebo příslušenství byly zjištěny poruchy způsobené atmosférickými vlivy, např. blesky, lavinami, sesuvy půdy, výkyvy proudu, elektrickými výboji, bouřkami, záplavami, přírodními katastrofami atd.
- Omezení a výjimky záruky:
  - Záruka se nevztahuje na části podléhající opotřebení, např. kartáče, řezné čepele, obvodový kabel, šrouby, pásy, kola, připojovací šňůry a kabely.
  - Vnější části a plastové nosné prvky nevykazující výrobní vady. Vyblednutí plastových částí způsobené přírodními příčinami nebo chemickými vlivy.
  - Záruka poskytovaná na baterii se vztahuje pouze na výrobní vady a platí prvních šest měsíců jejího života.
  - Na motory je poskytována dvouletá záruka omezená na prvních 3000 hodin chodu.

### JAK POZADAT O ZARUČNÍ SERVIS

Co se týče záručního servisu a získání specifických pokynů ohledně toho, kam a jak předat výrobek ZCS, pro který je požadován záruční servis, kontaktujte prodejce, u kterého jste si výrobek zakoupili. Pro uplatnění záručního práva musí kupující předložit kopii faktury nebo doklad o zakoupení výrobku, vydaný prodejcem. Záruka se omezuje na země, ve kterých ZCS nebo její autorizovaní prodejci prodali výrobek.

### DALŠÍ DEFINICE

#### Servis přímo na místě

- Zákazník nemá právo na servis výrobku přímo na místě ani během záruční doby.
- Pokud bude potřeba provést servis přímo na místě, zákazníkovi bude naučtován paušální poplatek za službu, včetně hodinové sazby servisního střediska.

#### Doporučení

- Uschovejte původní obal.
- Uschovejte fakturu nebo pokladní doklad (pro uplatnění záruky).

#### Pozor

- Zákazník je povinen si pozorně přečíst návod k používání a postupovat podle v něm uvedených pokynů.